

















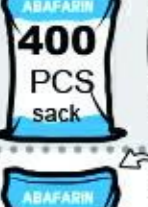



















نوار و اتصالات قطره ای درجه یک صادراتی A

بسته بندی		قیمت (تومان)	نام کالا	تصویر	کد
نوع بسته بندی	تعداد کل				
	۴۰۰ متری	به روز	لوله ۱۶ و ۲۰ لودن با نشان استاندارد برند درجه یک		300003 300004
	۵۰۰ عدد	۱۹,۵۰۰	شیر انشعاب تیپ ۱۶ × ۱۷		300005
	۵۰۰ عدد	۱۸,۵۰۰	شیر انشعاب لوله ۱۶ × ۱۶		300006
	۵۰۰ عدد	۱۹,۵۰۰	شیر انشعاب لوله ۱۶ × ۲۰		300007
	۵۰۰ عدد	۱۹,۵۰۰	شیر انشعاب لوله ۲۰ × ۲۰		300008
	۵۰۰ عدد	۱۹,۵۰۰	شیر انشعاب لوله ۱۶ × ۱/۲"		300009
	۵۰۰ عدد	۲۱,۵۰۰	شیر انشعاب لوله ۱۶ × ۳/۴"		300010
	۵۰۰ عدد	۲۱,۵۰۰	شیر انشعاب لوله ۲۰ × ۱/۲"		300011
	۵۰۰ عدد	۲۱,۵۰۰	شیر انشعاب لوله ۲۰ × ۳/۴"		300012
	۵۰۰ عدد	۲۲,۵۰۰	شیر انشعاب تیپ ۱۷ × ۱/۲"		300013
	۵۰۰ عدد	۲۲,۵۰۰	شیر انشعاب تیپ ۱۷ × ۳/۴"		300014
	۴۰۰ عدد	۲۲,۵۰۰	شیر انشعاب تیپ ۱۷ × ۱۷		300015
	۱۰۰۰ عدد	۲,۹۵۰	رابط تیپ ۱۶ × ۱۷ مهره نارنجی		300017
	۱۵۰۰ عدد	۲,۹۵۰	رابط تیپ ۱۲ × ۱۷ مهره نارنجی		300365
	۱۰۰۰ عدد	۳,۵۵۰	رابط تیپ به تیپ ۱۷ × ۱۷ مهره نارنجی		300018
	۲۰۰۰ عدد	۲,۹۵۰	درپوش انتهایی تیپ ۱۷ و لی فلت مهره نارنجی		300529
	۱۰۰۰ عدد	۶,۹۵۰	رابط تیپ به لی فلت ۱۷ × L مهره نارنجی سرتخت واشردار		300020
	۱۰۰۰ عدد	۵,۸۰۰	رابط تیپ به لی فلت ۱۷ × L مهره نارنجی سرماریچ بدون واشر		300775
	۱۰۰۰ عدد	۶,۹۵۰	رابط تیپ به لی فلت ۱۷ × L مهره نارنجی سرماریچ واشردار		300776
	۱۰۰۰ عدد	۵,۷۰۰	رابط لوله به لی فلت ۱۶ × L واشردار		300021
	۲۰۰۰ عدد	۳,۷۰۰	اتصال لی فلت به دنده ماده ۱۶ × L		300022
	۲۰۰۰ عدد	۳,۵۰۰	اتصال لی فلت به دنده ماده ۱۶ × L ماریچی بدون واشر		300884
	۴۰۰۰ عدد	۱,۵۵۰	درپوش دنده ای به اتصال لی فلت ۱۶ × M		300023
	۱۰۰۰ عدد	۳,۷۰۰	زانو تیپ ۱۷ × ۱۶ مهره نارنجی		300931
	۱۰۰۰ عدد	۷,۷۰۰	زانو تیپ به لی فلت ۱۷ × L مهره نارنجی سرتخت واشردار		300932
	۱۰۰۰ عدد	۶,۸۰۰	زانو تیپ به لی فلت ۱۷ × L مهره نارنجی ماریچی بدون واشر		300933
	۱۰۰۰ عدد	۷,۷۰۰	زانو تیپ به لی فلت ۱۷ × L مهره نارنجی ماریچی واشردار		301177
	۱۰۰۰ عدد	۳,۷۰۰	زانو تیپ ۱۷ × ۱/۲" مهره نارنجی		300934



شیرها و اتصالات مدل سیناب

بسته بندی		قیمت (تومان)	نام کالا	تصویر	کد
نوع بسته بندی	تعداد کل				
 50 PCS × 10	عدد ۵۰۰	۱۲,۵۰۰	شیر انشعاب لوله ۱۶ × لی فلت پیچی واشردار		300086
 50 PCS × 8	عدد ۴۰۰	۱۳,۵۰۰	شیر انشعاب تیپ ۱۷ × لی فلت سرتخت واشردار		300087
 50 PCS × 8	عدد ۴۰۰	۱۲,۵۰۰	شیر انشعاب تیپ ۱۷ * لی فلت مارپیچی بدون واشر		300792
 50 PCS × 8	عدد ۴۰۰	۱۳,۵۰۰	شیر انشعاب تیپ ۱۷ * لی فلت مارپیچی واشردار		300793
 50 PCS × 10	عدد ۵۰۰	۹,۵۰۰	شیر انشعاب تیپ ۱۶ × ۱۷		300088
 50 PCS × 10	عدد ۵۰۰	۹,۵۰۰	شیر انشعاب ابتدایی تیپ ۱۶ * ۱۷ (تک خار)		301419
 50 PCS × 10	عدد ۵۰۰	۸,۵۰۰	شیر انشعاب تیپ ۱۲ × ۱۷		300372
 50 PCS × 10	عدد ۵۰۰	۹,۲۰۰	شیر انشعاب لوله ۱۶ × ۱۶		300089
 50 PCS × 10	عدد ۵۰۰	۹,۵۰۰	شیر انشعاب لوله ۱۶ × ۲۰		300090
 50 PCS × 10	عدد ۵۰۰	۹,۵۰۰	شیر انشعاب لوله ۲۰ × ۲۰		300091
 50 PCS × 10	عدد ۵۰۰	۹,۵۰۰	شیر انشعاب لوله ۱۶ × ۱/۲"		300092
 50 PCS × 10	عدد ۵۰۰	۹,۸۰۰	شیر انشعاب لوله ۱۶ × ۳/۴"		300093
 50 PCS × 10	عدد ۵۰۰	۹,۵۰۰	شیر انشعاب لوله ۲۰ × ۱/۲"		300094
 50 PCS × 10	عدد ۵۰۰	۹,۸۰۰	شیر انشعاب لوله ۲۰ × ۳/۴"		300095
 50 PCS × 10	عدد ۵۰۰	۹,۸۰۰	شیر انشعاب تیپ ۱۷ × ۱/۲"		300096
 50 PCS × 10	عدد ۵۰۰	۱۰,۵۰۰	شیر انشعاب تیپ ۱۷ × ۳/۴"		300097
 50 PCS × 8	عدد ۴۰۰	۱۰,۲۰۰	شیر انشعاب تیپ ۱۷ × ۱۷		300098



















شیر زانو (مخصوص انشعاب گیری از آبهای رودخانه ای جهت نخيلات به جای قطره چکان)

بسته بندی		قیمت (تومان)	نام کالا	تصویر	کد
نوع بسته بندی	تعداد کل				
 50 PCS × 10	عدد ۵۰۰	۱۳,۰۰۰	شیر زانو سیناب ۱/۲" × ۲۰ پلی پروپیلن (pp)		300531
 50 PCS × 10	عدد ۵۰۰	۲۵,۰۰۰	شیر زانو صادراتی ۱/۲" × ۲۰ پلی استال (pom)		300532
 50 PCS sack	عدد ۵۰۰	۳۰,۰۰۰	شیر زانو ، مقسم صادراتی ۱۶ پلی پروپیلن (pp)		300492
 50 PCS sack	عدد ۵۰۰	۳۰,۰۰۰	شیر زانو ، مقسم صادراتی ۲۰ پلی استال (pom)		300489
 50 PCS sack	عدد ۵۰۰	۲۲,۰۰۰	شیر زانو ، مقسم سیناب ۱۶ پلی استال (pom)		300491
 50 PCS sack	عدد ۵۰۰	۲۲,۰۰۰	شیر زانو ، مقسم سیناب ۲۰ پلی پروپیلن (pp)		300490



ABAFARIN SYSTEM
New Irrigation Equipment Manufacturer

شیرهای سه راهی سیناب چهار حالتی و سه راهی تیپ

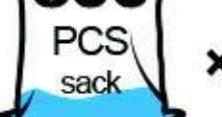
بسته بندی	تعداد کل	قیمت (تومان)	نام کالا	تصویر	کد
	۲۵۰ عدد	۱۵,۵۰۰	چهار حالتی	شیر انشعاب سه راهی ۱۷ × ۲۰ × ۱۷	300077
	۲۵۰ عدد	۱۵,۵۰۰	چهار حالتی	شیر انشعاب سه راهی ۱۷ × ۱۶ × ۱۷	300570
	۲۵۰ عدد	۱۳,۵۰۰	چهار حالتی	شیر انشعاب سه راهی ۱۶ × ۱۶ × ۱۶	300368
	۲۵۰ عدد	۱۳,۵۰۰	چهار حالتی	شیر انشعاب سه راهی ۱۶ × ۲۰ × ۱۶	300078
	۲۵۰ عدد	۱۵,۵۰۰	چهار حالتی	شیر انشعاب سه راهی ۲۰ × ۲۰ × ۲۰	300079
	۲۵۰ عدد	۱۶,۵۰۰	چهار حالتی	شیر انشعاب سه راهی ۱۶ × L × ۱۶	300080
	۲۵۰ عدد	۱۶,۵۰۰	چهار حالتی	شیر انشعاب سه راهی ۲۰ × L × ۲۰	300081
	۲۵۰ عدد	۱۶,۸۰۰	چهار حالتی	شیر انشعاب سه راهی ۱۷ × L × ۱۷ سرتخت و اشردار	300082
	۲۵۰ عدد	۱۶,۵۰۰	چهار حالتی	شیر انشعاب سه راهی سرماریچ بدون واشر ۱۷ × L × ۱۷	300778
	۲۵۰ عدد	۱۶,۸۰۰	چهار حالتی	شیر انشعاب سه راهی سرماریچ واشر دار ۱۷ × L × ۱۷	301178
	۲۵۰ عدد	۱۵,۵۰۰	چهار حالتی	شیر انشعاب سه راهی ۱۷ × ۱/۲" × ۱۷	300083
	۲۵۰ عدد	۱۳,۵۰۰	چهار حالتی	شیر انشعاب سه راهی ۱۶ × ۱/۲" × ۱۶	300084
	۲۵۰ عدد	۱۳,۵۰۰	چهار حالتی	شیر انشعاب سه راهی ۲۰ × ۱/۲" × ۲۰	300085
	۵۰۰ عدد × free	۷,۸۰۰		سه راهی تیپ ۱۷ × ۲۰ × ۱۷	300369
	۵۰۰ عدد × free	۷,۸۰۰		سه راهی تیپ ۱۷ × ۱۶ × ۱۷	300791
	۵۰۰ عدد × free	۷,۸۰۰		سه راهی تیپ ۱۷ × ۱/۲" × ۱۷	300370
	۵۰۰ عدد × free	۹,۲۰۰		سه راهی تیپ ۱۷ × L × ۱۷ سرتخت و اشردار	300371
	۵۰۰ عدد × free	۹,۲۰۰		سه راهی تیپ ۱۷ × L × ۱۷ سرماریچ و اشردار	300771
	۵۰۰ عدد × free	۸,۸۰۰		سه راهی تیپ ۱۷ × L × ۱۷ سرماریچ بدون واشر	300777



واشرهای انشعاب و واشرهای تخت و آب بندی

بسته بندی		قیمت (تومان)	نام کالا	تصویر	کد
نوع بسته بندی	تعداد کل				
free	فله	۵۲۰	واشر اتصال لی فلت مخصوص اتصال لی فلت آبافرین		300039
10,000 PCS sack	1000 PCS x 10 عدد ۱۰,۰۰۰	۹۵۰	واشر انشعاب ۱۲ شفاف - درجه یک		300040
10,000 PCS sack	1000 PCS x 10 عدد ۱۰,۰۰۰	۹۵۰	واشر انشعاب ۱۲ مشکی - درجه یک		300041
5000 PCS sack	500 PCS x 10 عدد ۵۰۰۰	۱,۹۵۰	واشر انشعاب ۱۶ شفاف - درجه یک		300042
5000 PCS sack	500 PCS x 10 عدد ۵۰۰۰	۱,۹۵۰	واشر انشعاب ۱۶ مشکی - درجه یک		300043
5000 PCS sack	500 PCS x 10 عدد ۵۰۰۰	۱,۹۵۰	واشر انشعاب ۱۶ استوانه ای شفاف - درجه یک		300044
5000 PCS sack	500 PCS x 10 عدد ۵۰۰۰	۲,۲۵۰	واشر انشعاب ۱۶ شفاف راکتی - درجه یک		300045
5000 PCS sack	500 PCS x 10 عدد ۵۰۰۰	۱,۹۵۰	واشر انشعاب ۱۶ شفاف طرح H - درجه یک		300935
10,000 PCS sack	1000 PCS x 10 عدد ۱۰,۰۰۰	۹۵۰	واشر درپوش ۱۲ شفاف - درجه یک		300046
10,000 PCS sack	1000 PCS x 10 عدد ۱۰,۰۰۰	۹۵۰	واشر درپوش ۱۲ مشکی - درجه یک		300047
5000 PCS sack	500 PCS x 10 عدد ۵۰۰۰	۱,۹۵۰	واشر درپوش ۱۶ شفاف - درجه یک		300048
5000 PCS sack	500 PCS x 10 عدد ۵۰۰۰	۱,۹۵۰	واشر درپوش ۱۶ مشکی - درجه یک		300049
5000 PCS sack	500 PCS x 10 عدد ۵۰۰۰	۲,۲۵۰	واشر انشعاب ۱۸ شفاف - درجه یک		300050
5000 PCS sack	500 PCS x 10 عدد ۵۰۰۰	۲,۲۵۰	واشر انشعاب ۱۸ مشکی - درجه یک		300051
5000 PCS sack	500 PCS x 10 عدد ۵۰۰۰	۲,۲۵۰	واشر درپوش ۱۸ شفاف - درجه یک		300052
5000 PCS sack	500 PCS x 10 عدد ۵۰۰۰	۲,۲۵۰	واشر درپوش ۱۸ مشکی - درجه یک		300053
4000 PCS sack	500 PCS x 8 عدد ۴۰۰۰	۲,۵۵۰	واشر درپوش ۲۰ شفاف - درجه یک		300054
4000 PCS sack	500 PCS x 8 عدد ۴۰۰۰	۲,۵۵۰	واشر درپوش ۲۰ مشکی - درجه یک		300055
4000 PCS sack	500 PCS x 8 عدد ۴۰۰۰	۲,۵۵۰	واشر انشعاب ۲۰ شفاف - درجه یک استوانه ای		300056
4000 PCS sack	500 PCS x 8 عدد ۴۰۰۰	۲,۵۵۰	واشر انشعاب ۲۰ شفاف - درجه یک		300058
4000 PCS sack	500 PCS x 8 عدد ۴۰۰۰	۲,۵۵۰	واشر انشعاب ۲۰ مشکی - درجه یک		300059















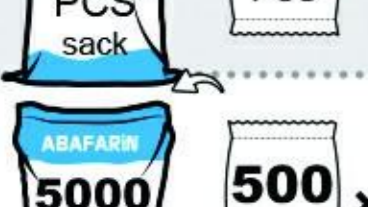
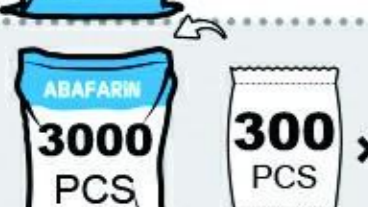

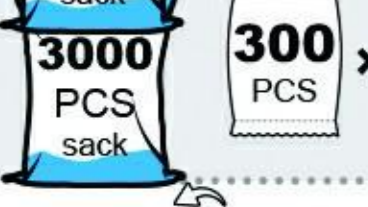
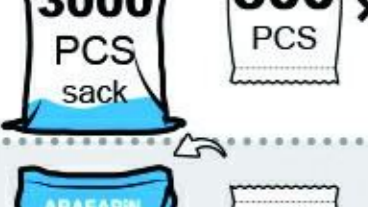
انواع پانچر و گردبر (جهت برش و سوراخ کاری لوله و لی فلت)

بسته بندی		قیمت (تومان)	نام کالا	تصویر	کد
نوع بسته بندی	تعداد کل				
	۴۰ عدد	۱۴۵,۰۰۰	آچار پلیمری برای اتصالات پیچی لوله های پلی اتیلن ۲۰ تا ۶۳		300747
	۱۵۰۰ عدد	۲۹,۰۰۰	آچار آلنی پلیمری (جاسوییچی) برای بستن اتصال لی فلت آبارین		300024
	۲۰۰ عدد	۲۹,۰۰۰	پانچر پلیمری سه میل (جاسوییچی)		300748
	۱ PCS x 60	۱۴۵,۰۰۰	پانچر قطره چکان دستی ۳mm		300025
	۱ PCS x 60	۱۵۵,۰۰۰	پانچر قطره چکان دستی ۵mm		300026
	۵ PCS x 40	۱۱۵,۰۰۰	گردبر دریلی لوله ۹mm		300028
	۵ PCS x 40	۱۱۵,۰۰۰	گردبر دریلی لوله ۱۲mm		300029
	۶۰ PCS	۱۱۵,۰۰۰	گردبر دریلی لوله ۱۴mm		300038
	۵ PCS x 60	۱۱۵,۰۰۰	گردبر دریلی لوله ۱۶mm		300027
	۵ PCS x 60	۱۱۵,۰۰۰	گردبر دریلی لوله ۱۸mm		300030
	۵ PCS x 60	۱۲۵,۰۰۰	گردبر دریلی لوله ۲۰mm		300031
	? PCS x ?	۱۴۵,۰۰۰	گردبر دریلی لوله ۲۴mm		300118
	? PCS x ?	۲۳۵,۰۰۰	گردبر دریلی لوله ۳۰mm		300119
	? PCS x ?	۲۴۵,۰۰۰	گردبر دریلی لوله ۴۰mm		300120
	? PCS x ?	۲۵۵,۰۰۰	گردبر دریلی لوله ۵۰mm		300121
	۶۰ PCS	۱۴۵,۰۰۰	گردبر دستی لوله ۹mm		300033
	۶۰ PCS	۱۴۵,۰۰۰	گردبر دستی لوله ۱۲mm		300034
	۶۰ PCS	۱۴۵,۰۰۰	گردبر دستی لوله ۱۴mm		301140
	۶۰ PCS	۱۴۵,۰۰۰	گردبر دستی لوله ۱۶mm		300032
	۶۰ PCS	۱۴۵,۰۰۰	گردبر دستی لوله ۱۸mm		300035
	۶۰ PCS	۱۴۵,۰۰۰	گردبر دستی لوله ۲۰mm		300036
	? PCS x ?	۱۷۵,۰۰۰	گردبر دستی لوله ۲۴mm		300122
	? PCS x ?	۲۳۵,۰۰۰	گردبر دستی لوله ۳۰mm		300123
	? PCS x ?	۲۴۵,۰۰۰	گردبر دستی لوله ۴۰mm		300124
	۶۰ PCS	۲۵۵,۰۰۰	گردبر دستی لوله ۵۰mm		300125
	۴۰ عدد	۹۵,۰۰۰	پانچر میخی لی فلت مناسب جهت سوراخ کردن انواع لی فلت		300037
	۱ PCS x 60	۶۵۰,۰۰۰	پانچر لی فلت طرح انبر دستی مناسب جهت سوراخ کردن انواع لی فلت		900820



انواع قطره چکان

بسته بندی		قیمت (تومان)	نام کالا	تصویر	کد
نوع بسته بندی	تعداد کل				
 1000 PCS x 4	عدد ۴۰۰۰	۴,۵۰۰	✓	قطره چکان دبی ثابت ۴ لیتر پرسی PC	300066
 1000 PCS x 4	عدد ۴۰۰۰	۴,۵۰۰	✓	قطره چکان دبی ثابت ۸ لیتر پرسی PC	300067
 1000 PCS x 4	عدد ۴۰۰۰	۳,۹۰۰	جدید	قطره چکان دبی ثابت ۲ لیتر باز شونده PC۲ (روی خط خود شوینده خود تنظیم شونده)	300068
 1000 PCS x 4	عدد ۴۰۰۰	۳,۹۰۰	جدید	قطره چکان دبی ثابت ۴ لیتر باز شونده PC۲ (روی خط خود شوینده خود تنظیم شونده)	300069
 1000 PCS x 4	عدد ۴۰۰۰	۳,۹۰۰	جدید	قطره چکان دبی ثابت ۸ لیتر باز شونده PC۲ (روی خط خود شوینده خود تنظیم شونده)	300070
 500 PCS sack x 10	عدد ۵۰۰۰	۱,۹۰۰		قطره چکان تنظیمی ۸ روزنه نارنجی (روی خط)	300071
 500 PCS sack x 10	عدد ۵۰۰۰	۱,۶۰۰		قطره چکان تنظیمی ۸ روزنه مشکی (روی خط)	300076
 300 PCS sack x 10	عدد ۳۰۰۰	۲,۳۵۰		قطره چکان تنظیمی ۴ شیار شاخکدار نارنجی (روی خط با ورودی بزرگ)	300072
 300 PCS sack x 10	عدد ۳۰۰۰	۲,۳۵۰		قطره چکان تنظیمی ۴ شیار شاخکدار سبز (روی خط با ورودی بزرگ)	300838
 300 PCS sack x 10	عدد ۳۰۰۰	۲,۱۵۰		قطره چکان تنظیمی ۴ شیار شاخکدار مشکی (روی خط با ورودی بزرگ)	300073
 300 PCS sack x 10	عدد ۳۰۰۰	۲,۳۵۰		قطره چکان تنظیمی ۴ شیار ساده نارنجی (روی خط با ورودی بزرگ)	300533
 300 PCS sack x 10	عدد ۳۰۰۰	۲,۳۵۰		قطره چکان تنظیمی ۴ شیار ساده سبز (روی خط با ورودی بزرگ)	300534
 300 PCS sack x 10	عدد ۳۰۰۰	۲,۱۵۰		قطره چکان تنظیمی ۴ شیار ساده مشکی (روی خط با ورودی بزرگ)	300535
 1500 PCS sack x free	عدد ۱۵۰۰	۲,۵۵۰		سه راه قطره چکان تنظیمی نارنجی	300074
 1500 PCS sack x free	عدد ۱۵۰۰	۲,۳۵۰		سه راه قطره چکان تنظیمی مشکی	300075
 1500 PCS sack x free	عدد ۱۵۰۰	۲,۶۵۰	جدید	سه راه قطره چکان تنظیمی چهار شیار نارنجی	300366
 1500 PCS sack x free	عدد ۱۵۰۰	۲,۵۵۰	جدید	سه راه قطره چکان تنظیمی چهار شیار مشکی	300367
??	عدد ؟	۲,۵۰۰		قطره چکان ولومی ۲۶۰ لیتر	300060
 500 PCS sack x free	عدد ۵۰۰	۱۹,۵۰۰	جدید	مه پاش بزرگ	301330



اتصالات قطره ای مدل سورو

بسته بندی		قیمت (تومان)	نام کالا	تصویر	کد
نوع بسته بندی	تعداد کل				
50 PCS x 10	عدد ۵۰۰	۷,۵۰۰			300099
50 PCS x 10	عدد ۵۰۰	۷,۷۰۰			300100
50 PCS x 10	عدد ۴۰۰	۷,۵۰۰			300101
50 PCS x 10	عدد ۵۰۰	۷,۲۰۰			300102
50 PCS x 10	عدد ۵۰۰	۷,۵۰۰			300103
x free	عدد ۱۰۰۰	۲,۶۵۰	مشکی مهره بلند		300105
x free	عدد ۱۵۰۰	۲,۶۵۰	مشکی مهره بلند		300374
x free	عدد ۱۰۰۰	۳,۳۰۰	مشکی مهره بلند		300106
x free	عدد ۳۰۰۰	۹۵۰			300107
x free	عدد ۲۰۰۰	۱,۲۵۰			300897
x free	عدد ۱۰۰۰	۱,۸۵۰	جدید		301345
x free	عدد ۵۰۰۰	۸۵۰			300108
x free	عدد ۵۰۰۰	۹۵۰			300898
x free	عدد ۵۰۰۰	۸۵۰			300109
x free	عدد ۴۰۰۰	۸۵۰			300110
x free	عدد ۲۰۰۰	۲,۶۵۰	مشکی مهره بلند		300111
x free	عدد ۴۰۰۰	۱,۱۵۰	پرسی		300112
x free	عدد ۲۵۰۰	۱,۸۵۰	پرسی		300899
x free	عدد ۱۵۰۰	۳,۸۵۰	پرسی		301343
x free	عدد ۴۰۰۰	۱,۱۵۰	بست عینکی		300113
x free	عدد ۴۰۰	۴,۵۰۰	پایه نگه دارنده تیپ و لوله ۱۶ سایز بزرگ (قیم تیپ) ۲۰ سانتی		300114
x free	عدد ۲۰۰۰	۲,۵۵۰			300115
x free	عدد ۱۰۰۰	۲,۸۵۰			300375
x free	عدد ۳۰۰۰	۱,۵۵۰			300116
x free	عدد ۲۰۰۰	۱,۸۵۰			300117
x free	عدد ۱۵۰۰	۴,۵۵۰	جدید		301176
x free	عدد ۱۵۰۰	۴,۵۵۰	جدید		301179



ABAFARIN SYSTEM
New Irrigation Equipment Manufacturer

انواع شیرهای ربع گرد توپی دسته پلیمری و دسته فلزی

نوع بسته بندی	تعداد کل	قیمت (تومان)	دسته فلزی کد	شیر توپی باز شونده قابل تعمیر دوسر ماده	سایز	دسته پلیمری کد	شیر توپی دوسر ماده (دنده داخل)
	۲۴ عدد	۳۹۵,۰۰۰	300126		۲" x ۲"		
نوع بسته بندی	تعداد کل	قیمت (تومان)	دسته فلزی کد	شیر توپی دوسر ماده (دنده داخل)	سایز	قیمت (تومان)	دسته پلیمری کد
	۱۶۰ عدد	۹۸,۰۰۰	300571		۱/۲" x ۱/۲"	۷۲,۰۰۰	300561
	۱۶۰ عدد	۱۰۸,۰۰۰	300572		۳/۴" x ۳/۴"	۷۸,۰۰۰	300562
	۸۰ عدد	۱۴۸,۰۰۰	300573		۱" x ۱"	۱۰۸,۰۰۰	300563
	۳۰ عدد	۲۶۸,۰۰۰	300574		۱.۱/۴" x ۱.۱/۴"	۱۸۸,۰۰۰	300564
	۳۰ عدد	۳۱۸,۰۰۰	300575		۱.۱/۲" x ۱.۱/۲"	۲۱۸,۰۰۰	300565
	۲۰ عدد	۳۹۸,۰۰۰	300576		۲" x ۲"	۲۴۵,۰۰۰	300566
	؟ عدد	۶۲۸,۰۰۰	300577		۲.۱/۲" x ۲.۱/۲" جدید	۵۵۵,۰۰۰	300567
	۶ عدد	۱,۱۲۸,۰۰۰	300578		۳" x ۳"	۸۵۸,۰۰۰	300568
نوع بسته بندی	تعداد کل	قیمت (تومان)	دسته فلزی کد	شیر توپی یکسر نر یکسر ماده	سایز	قیمت (تومان)	دسته پلیمری کد
	۱۶۰ عدد	۹۸,۰۰۰	300589		۱/۲" x ۱/۲"	۷۲,۰۰۰	300580
	۱۶۰ عدد	۱۰۸,۰۰۰	300590		۳/۴" x ۳/۴"	۷۸,۰۰۰	300581
	۸۰ عدد	۱۴۸,۰۰۰	300591		۱" x ۱"	۱۰۸,۰۰۰	300582
	۳۰ عدد	۲۶۸,۰۰۰	300592		۱.۱/۴" x ۱.۱/۴"	۱۸۸,۰۰۰	300583
	۳۰ عدد	۳۱۸,۰۰۰	300593		۱.۱/۲" x ۱.۱/۲"	۲۱۸,۰۰۰	300584
	۱۹ عدد	۳۹۸,۰۰۰	300594		۲" x ۲"	۲۴۵,۰۰۰	300585
	؟ عدد	۶۲۸,۰۰۰	300595		۲.۱/۲" x ۲.۱/۲" جدید	۵۵۵,۰۰۰	300586
	۶ عدد	۱,۱۲۸,۰۰۰	300596		۳" x ۳"	۸۵۸,۰۰۰	300587
نوع بسته بندی	تعداد کل	قیمت (تومان)	دسته فلزی کد	شیر توپی دو سر نر	سایز	قیمت (تومان)	دسته پلیمری کد
	۳۰ عدد	۲۸۵,۰۰۰	300611		۱.۱/۲" x ۱.۱/۲"	۲۴۵,۰۰۰	300602
	۱۸ عدد	۳۰۵,۰۰۰	300612		۲" x ۲"	۲۶۵,۰۰۰	300603



نوع بسته بندی	تعداد کل	دسته فلزی کد	شیر توپی یکسر نر یکسر رابط	سایز	دسته پلیمری کد	شیر توپی یکسر نر یکسر رابط
	۱۱۰ عدد	۱۸۸,۰۰۰	300662	۲۵mm × ۳/۴"	۱۲۲,۰۰۰	300653
	۵۰ عدد	۲۲۸,۰۰۰	300663	۳۲mm × ۱"	۱۸۲,۰۰۰	300654
	۲۰ عدد	۳۹۸,۰۰۰	300664	۴۰mm × ۱,۱/۴"	۲۹۸,۰۰۰	300655
	۱۵ عدد	۴۴۸,۰۰۰	300665	۵۰mm × ۱,۱/۲"	۳۵۸,۰۰۰	300656
	۱۲ عدد	۴۵۸,۰۰۰	300666	۶۳mm × ۲"	۳۹۸,۰۰۰	300657
	؟ عدد	۶۷۸,۰۰۰	300667	۷۵mm × ۲,۱/۲" جدید	۶۲۸,۰۰۰	300658
	۷ عدد	۱,۴۹۰,۰۰۰	300668	۹۰mm × ۳"	۱,۲۷۰,۰۰۰	300659
نوع بسته بندی	تعداد کل	دسته فلزی کد	شیر توپی دوسر رابط	سایز	دسته پلیمری کد	شیر توپی دوسر رابط
	۸۰ عدد	۲۳۲,۰۰۰	300680	۲۵mm × ۲۵mm	۱۸۲,۰۰۰	300671
	۴۰ عدد	۳۱۲,۰۰۰	300681	۳۲mm × ۳۲mm	۲۴۲,۰۰۰	300672
	۲۰ عدد	۴۰۲,۰۰۰	300682	۴۰mm × ۴۰mm	۳۵۸,۰۰۰	300673
	۱۵ عدد	۵۵۰,۰۰۰	300683	۵۰mm × ۵۰mm	۴۷۸,۰۰۰	300674
	۸ عدد	۵۹۸,۰۰۰	300684	۶۳mm × ۶۳mm	۵۲۸,۰۰۰	300675
	؟ عدد	۸۹۸,۰۰۰	300685	۷۵mm × ۷۵mm جدید	۸۲۸,۰۰۰	300676
	۶ عدد	۱,۸۶۰,۰۰۰	300686	۹۰mm × ۹۰mm	۱,۶۴۰,۰۰۰	300677
نوع بسته بندی	تعداد کل	دسته پلیمری کد	طول دسته	دسته های شیرتوپی دسته بلند (سایز دسته = پشت تا پشت دسته و توپی با هم)		
	۴۰ عدد	۲۱۲,۰۰۰	300710	۳۰ cm		
	۳۰ عدد	۳۲۸,۰۰۰	300711	۴۵ cm		
	۲۵ عدد	۴۱۸,۰۰۰	300712	۶۰ cm		
	۲۵ عدد	۴۹۸,۰۰۰	300713	۷۵ cm		
	۲۵ عدد	۵۶۲,۰۰۰	300714	۹۰ cm		
نوع بسته بندی	تعداد کل	دسته پلیمری کد	سایز	شیرتوپی یکسر نر یکسر رابط		
	۱۲ عدد	۴۴۵,۰۰۰	300708	۶۳mm × ۲"		
	۸ عدد	۶۵۵,۰۰۰	300709	۶۳mm × ۶۳mm		

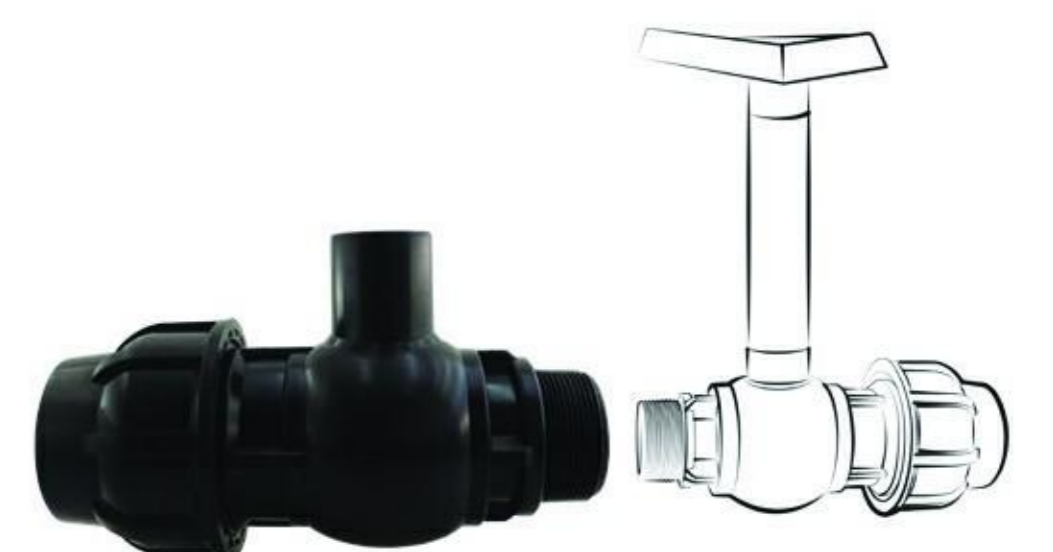
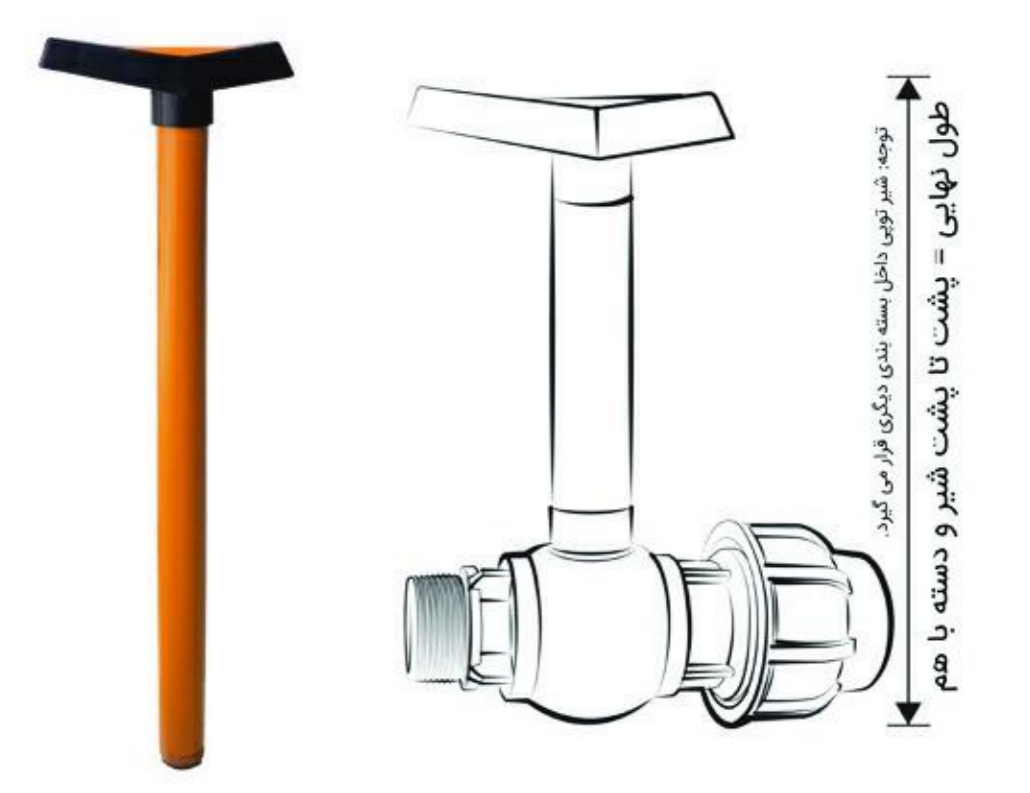



ABAFARIN SYSTEM
New Irrigation Equipment Manufacturer









نوع بسته بندی	تعداد کل	قیمت (تومان)	دسته فلزی کد	شیرتویی یکسر دنده ماده یکسر سرشنگی	سایز	قیمت (تومان)	دسته پلیمری کد	شیرتویی یکسر دنده ماده یکسر سرشنگی
	؟ عدد	۲۸۵,۰۰۰	300635		۵۰mm × ۲"	۲۵۵,۰۰۰	300617	
	؟ عدد	۲۹۵,۰۰۰	300636		۶۳mm × ۲"	۲۶۵,۰۰۰	300618	
	۱۷ عدد	۳۲۵,۰۰۰	300637		۷۶mm × ۲"	۲۸۵,۰۰۰	300619	
	۶ عدد	۷۵۵,۰۰۰	300627		۱۰۰mm × ۳"	۶۷۵,۰۰۰	300626	
نوع بسته بندی	تعداد کل	قیمت (تومان)	دسته فلزی کد	شیرتویی یکسر دنده نر یکسر سرشنگی	سایز	قیمت (تومان)	دسته پلیمری کد	شیرتویی یکسر دنده نر یکسر سرشنگی
	؟ عدد	۱۳۵,۰۰۰	300641		۲۵mm × ۳/۴"	۱۱۵,۰۰۰	300623	
	؟ عدد	۲۷۵,۰۰۰	300642		۵۰mm × ۲"	۲۴۵,۰۰۰	300624	
	؟ عدد	۲۸۵,۰۰۰	300643		۶۳mm × ۲"	۲۵۵,۰۰۰	300625	
	؟ عدد	۳۲۵,۰۰۰	300628		۷۶mm × ۲"	۲۸۵,۰۰۰	300621	
	؟ عدد	۷۲۵,۰۰۰	300629		۱۰۰mm × ۳"	۶۷۵,۰۰۰	300622	
نوع بسته بندی	تعداد کل	قیمت (تومان)	دسته فلزی کد	شیرتویی یکسر نر یکسر اتصال سریع	سایز	قیمت (تومان)	دسته پلیمری کد	شیرتویی یکسر نر یکسر اتصال سریع
	؟ عدد	۵۷۹,۰۰۰	300694		۶۳mm × ۲"	۵۱۵,۰۰۰	300689	
	۹ عدد	۷۶۱,۰۰۰	300695		۷۵mm × ۲.۱/۲"	۶۹۵,۰۰۰	300690	
	۹ عدد	۹۱۳,۰۰۰	300696		۹۰mm × ۳"	۸۴۷,۰۰۰	300691	
نوع بسته بندی	تعداد کل	قیمت (تومان)	دسته فلزی کد	شیرتویی اتصال سریع کامل	سایز	قیمت (تومان)	دسته پلیمری کد	شیرتویی اتصال سریع کامل
	؟ عدد	۶۲۵,۰۰۰	300704		۶۳mm × ۶۳mm	۵۷۵,۰۰۰	300699	
	۱۲ عدد	۷۵۰,۰۰۰	300705		۷۵mm × ۷۵mm	۵۵۰,۰۰۰	300700	
	۹ عدد	۸۲۰,۰۰۰	300716		۷۵mm × ۷۵mm	۷۵۰,۰۰۰	300715	
	۹ عدد	۹۱۵,۰۰۰	300706		۹۰mm × ۹۰mm	۹۶۵,۰۰۰	300701	



نوع بسته بندی	تعداد کل	قیمت	کد	اتصال سریع به دنده ماده مستقیم و تبدیلی (اتصال ماده)	سایز	قیمت	کد	اتصال سریع به دنده ماده مستقیم و تبدیلی (قلابدار)	
x free	۱۰۰ عدد	۸۵,۰۰۰	300503		۶۳mm × ۲"	۹۲,۰۰۰	301190		
x free	۶۰ عدد	۸۵,۰۰۰	300501		۷۵mm × ۲,۱/۲"	۹۲,۰۰۰	300502		
x free	۶۰ عدد	۱۲۷,۰۰۰	300772		تبدیلی ۷۵mm × ۲"	۱۳۶,۰۰۰	300773		
نوع بسته بندی	تعداد کل	قیمت	کد	اتصال سریع به دنده نر (اتصال ماده)	سایز	قیمت	کد	اتصال سریع به دنده نر (قلابدار)	
x free	۱۰۰ عدد	۹۴,۰۰۰	300503		۶۳mm	۱۰۱,۱۰۰	300517		
x free	۶۰ عدد	۹۴,۰۰۰	300501		۷۵mm	۱۰۱,۱۰۰	300502		
نوع بسته بندی	تعداد کل	قیمت	کد	اتصال سریع مسدود کننده (اتصال ماده)	سایز	قیمت	کد	اتصال سریع مسدود کننده (قلابدار)	
x free	۱۰۰ عدد	۱۱۶,۰۰۰	300290		۶۳mm	۱۲۵,۰۰۰	300288		
x free	۶۰ عدد	۱۲۵,۰۰۰	300289		۷۵mm	۱۲۵,۰۰۰	300287		
نوع بسته بندی	تعداد کل	قیمت	کد	اتصال سریع جوشی (به روش روتیشنال) (اتصال ماده)	سایز	قیمت	کد	اتصال سریع جوشی (به روش روتیشنال) (قلابدار)	
x free	۱۰۰ عدد	۷۷,۰۰۰	300286		۶۳mm	۱۱۲,۰۰۰	300284		
x free	۶۰ عدد	۹۴,۰۰۰	300285		۷۵mm	۱۱۵,۰۰۰	300283		
نوع بسته بندی	تعداد کل	قیمت	کد	بار	سایز	بار	قیمت	کد	لوله اتصال سریع ۶ متری
-	-	-	-	۶ بار	۶۳mm	۴ بار	به روز	300282	
-	-	-	-	۶ بار	۷۵mm	۴ بار	به روز	-	
نوع بسته بندی	تعداد کل	قیمت	کد	جنس	سایز	جنس	قیمت	کد	پکینگ اتصال سریع (لاستیک آب بندی)
فله	-	-	-	PVC	۶۳mm	لاستیک	۱۱,۵۰۰	300910	
فله	-	-	-	PVC	۷۵mm	لاستیک	۱۲,۵۰۰	300911	



انواع شیرهای ویفری

بسته بندی		قیمت (تومان)	نام کالا	تصویر	کد
نوع بسته بندی	تعداد کل				
 1 x 16	۱۶ عدد	۹۸۰,۰۰۰	شیر ویفری پلیمری ۲" دسته ، شافت و هسته پولکی فلزی زبانه روکش شده و بدنه پلیمری مستحکم شده با الیاف		300156
 1	۱۲ عدد	۱,۲۵۰,۰۰۰	✓ شیر ویفری پلیمری ۳" دسته ، شافت و هسته پولکی فلزی زبانه روکش شده و بدنه پلیمری مستحکم شده با الیاف		300157
 1 x 10	۱۰ عدد	۱,۸۵۰,۰۰۰	شیر ویفری پلیمری ۴" دسته ، شافت و هسته پولکی فلزی زبانه روکش شده و بدنه پلیمری مستحکم شده با الیاف		300158
 1 x 7	۷ عدد	۲,۴۵۰,۰۰۰	شیر ویفری پلیمری ۵" دسته ، شافت و هسته پولکی فلزی زبانه روکش شده و بدنه پلیمری مستحکم شده با الیاف		300159
 1 x 6	۶ عدد	۲,۸۵۰,۰۰۰	شیر ویفری پلیمری ۶" دسته ، شافت و هسته پولکی فلزی زبانه روکش شده و بدنه پلیمری مستحکم شده با الیاف		300160
	فله	تماس	۲" ۳" ۴" ۵" ۶" شیر ویفری با عملکرد پنوماتیک یا برقی سیستم ON و OFF یا متغیر قابل انتخاب است.		300000
	فله	تماس	۲" ۳" ۴" ۵" ۶" شیر ویفری دسته بلند با سیستم برقی یا پنوماتیک طول دسته به دلخواه مشتری قابل سفارش است.		300000
	فله	تماس	۲" ۳" ۴" ۵" ۶" شیر ویفری دسته بلند با دسته معمولی طول دسته به دلخواه مشتری قابل سفارش است.		300000



انواع شیر و رایزر و اتصالات آبیاری تحت فشار

بسته بندی	قیمت (تومان)	نام کالا	تصویر	کد محصول	کد
	۲۲۵,۰۰۰	✓ شیر خودکار پلیمری ۲" پلی استال		300161	۲۰ عدد
	۱۹۵,۰۰۰	✓ شیر خودکار پلیمری ۱.۱/۲" پلی استال		300162	۲۴ عدد
	۱۸۵,۰۰۰	✓ شیر خودکار PP ۲" پلی پروپیلن		300163	۲۰ عدد
	۱۲۵,۰۰۰	✓ شیر خودکار PP ۱.۱/۲" پلی پروپیلن		300164	۲۴ عدد
	-	شیر خودکار PP ۱" x ۱" پلی پروپیلن		300165	در حال ساخت
	-	شیر خودکار PP ۱" x ۳/۴" پلی پروپیلن		300166	در حال ساخت
	۳۴۵,۰۰۰	رایزر آلومینیومی ۱.۱/۲" یک متری بدون بست و قلاب		300167	۲۰ عدد x free
	۳۸۵,۰۰۰	رایزر آلومینیومی ۲" یک متری بدون بست و قلاب		300168	۲۰ عدد x free
	۲۵,۰۰۰	تبدیل رایزر آلومینیومی ۱.۱/۲" x ۳۸mm پلیمری		300905	۳۰۰ عدد
	۱۹۵,۰۰۰	بست و قلاب رایزر ۲" جهت اتصال به شیرخودکار ۲"		300170	۵۰ عدد x free
	۱۹۵,۰۰۰	بست و قلاب رایزر ۱.۱/۲" جهت اتصال به شیرخودکار ۱.۱/۲"		300171	۵۰ عدد x free
	-	بست و قلاب رایزر پلیمری ۱" جهت اتصال به شیرخودکار ۱"		300172	در حال ساخت
	-	بست و قلاب رایزر پلیمری ۳/۴" جهت اتصال به شیرخودکار ۳/۴"		300173	در حال ساخت
	۲۲۶,۰۰۰	بست و قلاب رایزر ۱.۱/۲" دسته دار		300174	۵۰ عدد x free
	۲۲۶,۰۰۰	بست و قلاب رایزر ۲" دسته دار		300175	۵۰ عدد x free
	۱۹۵,۰۰۰	(A) بست و قلاب رایزر پلیمری PP ۱.۱/۲" دوقلاب		300900	۶۰ عدد
	۲۱۵,۰۰۰	(B) بست و قلاب رایزر پلیمری POM ۱.۱/۲" دوقلاب		300936	۶۰ عدد
	۲۱۵,۰۰۰	کلید شیرخودکار پلیمری ۱.۱/۲" به دنده ۲" دوقلاب		300909	۳۵ عدد
	۲۳۵,۰۰۰	کلید شیرخودکار پلیمری ۲" به دنده ۲" دوقلاب		301188	۳۰ عدد
	۱۲۵,۰۰۰	پایه نگه دارنده رایزر ۱.۱/۲" جهت جلوگیری از ارتعاشات آبیاش جایگزین مناسب به جای بتن ریزی رایزرها نسبت سریع و آسان چند برابر کارآمدتر از روش بتن ریزی قدیمی ثبت اختراع: شرکت آبافرین سیستم (هرگونه کپی برداری پیگرد قانونی دارد)		300177	۱۰ عدد
		پایه نگه دارنده رایزر ۲"		300176	بندیل



ABAFARIN SYSTEM
New Irrigation Equipment Manufacturer



✓ رایزرهای پلیمری UPVC سایز ۱,۱/۲"

بسته بندی		قیمت (تومان)	سایز	کد
نوع بسته بندی	تعداد کل			
	۹۰ عدد	۷۷,۰۰۰	۱.۱/۲" × ۱۵ cm	300524
	۶۰ عدد	۸۶,۰۰۰	۱.۱/۲" × ۲۰ cm	300525
	۳۰ عدد	۱۳۹,۰۰۰	۱.۱/۲" × ۳۰ cm	300184
× free	۳۰ عدد	۱۶۹,۰۰۰	۱.۱/۲" × ۴۰ cm	300185
× free	۳۰ عدد	۱۹۸,۰۰۰	۱.۱/۲" × ۵۰ cm	300186
× free	۳۰ عدد	۲۲۷,۰۰۰	۱.۱/۲" × ۶۰ cm	300187
× free	۳۰ عدد	۲۸۶,۰۰۰	۱.۱/۲" × ۷۵ cm	300188
× free	۳۰ عدد	۳۷۵,۰۰۰	۱.۱/۲" × ۱۰۰ cm	300189

✓ رایزرهای پلیمری دوسر نر سایز ۲"

بسته بندی		قیمت (تومان)	سایز	کد
نوع بسته بندی	تعداد کل			
	۶۰ عدد	۱۲۲,۰۰۰	۲" × ۱۵ cm	300765
	۴۰ عدد	۱۴۱,۰۰۰	۲" × ۲۰ cm	300546
	۲۰ عدد	۱۹۸,۰۰۰	۲" × ۳۰ cm	300178
× free	۲۰ عدد	۲۲۷,۰۰۰	۲" × ۴۰ cm	300179
× free	۲۰ عدد	۲۸۶,۰۰۰	۲" × ۵۰ cm	300180
× free	۲۰ عدد	۳۴۵,۰۰۰	۲" × ۶۰ cm	300181
× free	۲۰ عدد	۴۳۳,۰۰۰	۲" × ۷۵ cm	300182
× free	۱۰ عدد	۵۵۱,۰۰۰	۲" × ۱۰۰ cm	300183



✓ رایزرهای پلیمری UPVC سایز ۳/۴"

بسته بندی		قیمت (تومان)	سایز	کد
نوع بسته بندی	تعداد کل			
	۵۰ عدد	۷۵,۰۰۰	۳/۴" × ۳۰ cm	300196
× free	۵۰ عدد	۸۰,۰۰۰	۳/۴" × ۴۰ cm	300197
× free	۵۰ عدد	۱۱۰,۰۰۰	۳/۴" × ۵۰ cm	300198
× free	۵۰ عدد	۱۲۵,۰۰۰	۳/۴" × ۶۰ cm	300199
× free	۵۰ عدد	۱۳۹,۰۰۰	۳/۴" × ۷۵ cm	300200
× free	۵۰ عدد	۱۹۸,۰۰۰	۳/۴" × ۱۰۰ cm	300201

✓ رایزرهای پلیمری دوسر نر سایز ۱"

بسته بندی		قیمت (تومان)	سایز	کد
نوع بسته بندی	تعداد کل			
	۱۰۰ عدد	۵۹,۰۰۰	۱" × ۱۵ cm	300918
	۲۰ عدد	۶۸,۰۰۰	۱" × ۲۰ cm	300766
	۴۰ عدد	۸۰,۰۰۰	۱" × ۳۰ cm	300190
× free	۴۰ عدد	۹۵,۰۰۰	۱" × ۴۰ cm	300191
× free	۴۰ عدد	۱۲۵,۰۰۰	۱" × ۵۰ cm	300192
× free	۴۰ عدد	۱۳۹,۰۰۰	۱" × ۶۰ cm	300193
× free	۴۰ عدد	۱۶۹,۰۰۰	۱" × ۷۵ cm	300194
× free	۴۰ عدد	۲۲۷,۰۰۰	۱" × ۱۰۰ cm	300195

✓ رایزرهای یکسر نر ۱" × یکسر ماده ۳/۴"

بسته بندی		قیمت (تومان)	سایز	کد
نوع بسته بندی	تعداد کل			
	۴۰ عدد	۸۰,۰۰۰	۱" × ۳۰ cm	300351
× free	۴۰ عدد	۹۵,۰۰۰	۱" × ۴۰ cm	300349
× free	۴۰ عدد	۱۲۵,۰۰۰	۱" × ۵۰ cm	300361
× free	۴۰ عدد	۱۳۹,۰۰۰	۱" × ۶۰ cm	300359
× free	۴۰ عدد	۱۶۹,۰۰۰	۱" × ۷۵ cm	300357
× free	۳۰ عدد	۲۲۷,۰۰۰	۱" × ۱۰۰ cm	300355



کمربندهای پلیمری



بسته بندی		قیمت (تومان)	سایز	کد
نوع بسته بندی	تعداد کل			
	۲۴ عدد	۱۷۴,۵۰۰	۱۱۰ mm × ۱/۲"	300230
	۲۴ عدد	۱۷۴,۵۰۰	۱۱۰ mm × ۳/۴"	300231
	۲۴ عدد	۱۷۴,۵۰۰	۱۱۰ mm × ۱"	300232
	۲۰ عدد	۱۷۴,۵۰۰	۱۱۰ mm × ۱.۱/۴"	300233
	۲۰ عدد	۱۷۴,۵۰۰	۱۱۰ mm × ۱.۱/۲"	300234
	۲۰ عدد	۱۷۴,۵۰۰	۱۱۰ mm × ۲"	300235
	۲۰ عدد	۱۸۹,۵۰۰	۱۱۰ mm × ۲.۱/۲"	300236
	۳۲ عدد	۱۹۷,۵۰۰	۱۱۰ mm × ۳"	300237
	۱۸ عدد	۱۸۶,۵۰۰	۱۲۵ mm × ۱/۲"	300238
	۱۸ عدد	۱۸۶,۵۰۰	۱۲۵ mm × ۳/۴"	300239
	۱۸ عدد	۱۸۶,۵۰۰	۱۲۵ mm × ۱"	300240
	۱۶ عدد	۱۸۶,۵۰۰	۱۲۵ mm × ۱.۱/۴"	300241
	۱۸ عدد	۱۸۶,۵۰۰	۱۲۵ mm × ۱.۱/۲"	300242
	۱۶ عدد	۱۸۶,۵۰۰	۱۲۵ mm × ۲"	300243
	۱۸ عدد	۲۲۰,۵۰۰	۱۲۵ mm × ۲.۱/۲"	300244
	۱۶ عدد	۲۲۷,۵۰۰	۱۲۵ mm × ۳"	300245
	۱۶ عدد	۲۲۷,۵۰۰	۱۲۵ mm × ۴"	300246
	۱۶ عدد	۳۴۲,۵۰۰	۱۶۰ mm × ۱/۲"	300247
	۱۶ عدد	۳۴۲,۵۰۰	۱۶۰ mm × ۳/۴"	300248
	۱۶ عدد	۳۴۲,۵۰۰	۱۶۰ mm × ۱"	300249
	۸ عدد	۳۴۲,۵۰۰	۱۶۰ mm × ۱.۱/۴"	300250
	۱۶ عدد	۳۴۲,۵۰۰	۱۶۰ mm × ۱.۱/۲"	300251
	۱۶ عدد	۳۴۲,۵۰۰	۱۶۰ mm × ۲"	300252
	۱۴ عدد	۳۷۳,۵۰۰	۱۶۰ mm × ۲.۱/۲"	300253
	۱۲ عدد	۳۹۶,۵۰۰	۱۶۰ mm × ۳"	300254
	۱۲ عدد	۳۹۶,۵۰۰	۱۶۰ mm × ۴"	300255
	۱۰ عدد	۴۲۷,۵۰۰	۲۰۰ mm × ۱/۲"	300750
	۱۰ عدد	۴۲۷,۵۰۰	۲۰۰ mm × ۳/۴"	300751
	۱۰ عدد	۴۲۷,۵۰۰	۲۰۰ mm × ۱"	300752
	۱۰ عدد	۴۲۷,۵۰۰	۲۰۰ mm × ۱.۱/۴"	300753
	۱۰ عدد	۴۲۷,۵۰۰	۲۰۰ mm × ۱.۱/۲"	300754
	۱۰ عدد	۴۲۷,۵۰۰	۲۰۰ mm × ۲"	300755
	۱۰ عدد	۴۳۹,۵۰۰	۲۰۰ mm × ۲.۱/۲"	300756
	۱۰ عدد	۴۷۳,۵۰۰	۲۰۰ mm × ۳"	300757
	۸ عدد	۴۷۳,۵۰۰	۲۰۰ mm × ۴"	300758

کمربندهای پلیمری



بسته بندی		قیمت (تومان)	سایز	کد
نوع بسته بندی	تعداد کل			
	۵۰ PCS × 5	۱۷,۵۰۰	۲۰ mm × ۱/۲"	300759
	۵۰ PCS × 5	۱۸,۵۰۰	۲۵ mm × ۱/۲"	300376
	۵۰ PCS × 5	۱۸,۵۰۰	۲۵ mm × ۳/۴"	300377
	۱۸ عدد	۳۶,۵۰۰	۳۲ mm × ۱/۲"	300202
	۱۸ عدد	۳۶,۵۰۰	۳۲ mm × ۳/۴"	300203
	۱۲۵ عدد	۴۳,۵۰۰	۴۰ mm × ۱/۲"	300204
	۱۲۵ عدد	۴۳,۵۰۰	۴۰ mm × ۳/۴"	300205
	۱۲۵ عدد	۴۳,۵۰۰	۴۰ mm × ۱"	300206
	۱۲۰ عدد	۷۱,۵۰۰	۵۰ mm × ۱/۲"	300207
	۱۲۰ عدد	۷۱,۵۰۰	۵۰ mm × ۳/۴"	300208
	۱۰۰ عدد	۷۱,۵۰۰	۵۰ mm × ۱"	300209
	۸۰ عدد	۸۲,۵۰۰	۵۰ mm × ۱.۱/۲"	300210
	۶۰ عدد	۹۴,۵۰۰	۶۳ mm × ۱/۲"	300211
	۶۰ عدد	۹۴,۵۰۰	۶۳ mm × ۳/۴"	300212
	۶۰ عدد	۹۴,۵۰۰	۶۳ mm × ۱"	300213
	۴۵ عدد	۹۴,۵۰۰	۶۳ mm × ۱.۱/۴"	300214
	۴۵ عدد	۹۴,۵۰۰	۶۳ mm × ۱.۱/۲"	300215
	۴۵ عدد	۹۴,۵۰۰	۶۳ mm × ۲"	300216
	۶۰ عدد	۱۱۷,۵۰۰	۷۵ mm × ۱/۲"	300217
	۶۰ عدد	۱۱۷,۵۰۰	۷۵ mm × ۳/۴"	300218
	۶۰ عدد	۱۱۷,۵۰۰	۷۵ mm × ۱"	300219
	۳۶ عدد	۱۱۷,۵۰۰	۷۵ mm × ۱.۱/۴"	300220
	۳۶ عدد	۱۱۷,۵۰۰	۷۵ mm × ۱.۱/۲"	300221
	۳۶ عدد	۱۱۷,۵۰۰	۷۵ mm × ۲"	300222
	۳۶ عدد	۱۴۰,۵۰۰	۹۰ mm × ۱/۲"	300223
	۳۶ عدد	۱۴۰,۵۰۰	۹۰ mm × ۳/۴"	300224
	۳۶ عدد	۱۴۰,۵۰۰	۹۰ mm × ۱"	300225
	۳۰ عدد	۱۴۰,۵۰۰	۹۰ mm × ۱.۱/۴"	300226
	۳۰ عدد	۱۴۰,۵۰۰	۹۰ mm × ۱.۱/۲"	300227
	۳۰ عدد	۱۴۰,۵۰۰	۹۰ mm × ۲"	300228
	۲۴ عدد	۱۵۱,۵۰۰	۹۰ mm × ۲.۱/۲"	300229



ABAFARIN SYSTEM
New Irrigation Equipment Manufacturer



کمربندهای دوناف پلیمری

بسته بندی		قیمت (تومان)	سایز	کد
نوع بسته بندی	تعداد کل			
	عدد ؟	۱۸۹,۵۰۰	۱" × ۷۵ mm × ۱"	300962
	عدد ؟	۱۸۹,۵۰۰	۱.۱/۴" × ۷۵ mm × ۱.۱/۴"	300963
	عدد ؟	۱۸۹,۵۰۰	۱.۱/۲" × ۷۵ mm × ۱.۱/۲"	300964
	عدد ؟	۱۸۹,۵۰۰	۲" × ۷۵ mm × ۲"	300965
	عدد ؟	۲۲۴,۵۰۰	۱" × ۹۰ mm × ۱"	300968 جدید
	عدد ؟	۲۲۴,۵۰۰	۱.۱/۴" × ۹۰ mm × ۱.۱/۴"	300969 جدید
	عدد ۲۷	۲۲۴,۵۰۰	۱.۱/۲" × ۹۰ mm × ۱.۱/۲"	300970
	عدد ؟	۲۲۴,۵۰۰	۲" × ۹۰ mm × ۲"	300971
	عدد ؟	۲۳۵,۵۰۰	۲.۱/۲" × ۹۰ mm × ۲.۱/۲"	300972
	عدد ؟	۲۸۱,۵۰۰	۱" × ۱۱۰ mm × ۱"	300975 جدید
	عدد ؟	۲۸۱,۵۰۰	۱.۱/۴" × ۱۱۰ mm × ۱.۱/۴"	300976 جدید
	عدد ؟	۲۸۱,۵۰۰	۱.۱/۲" × ۱۱۰ mm × ۱.۱/۲"	300977
	عدد ؟	۲۸۱,۵۰۰	۲" × ۱۱۰ mm × ۲"	300978
	عدد ؟	۲۸۱,۵۰۰	۲.۱/۲" × ۱۱۰ mm × ۲.۱/۲"	300979
	عدد ؟	۳۲۷,۵۰۰	۳" × ۱۱۰ mm × ۳"	300980 با رنگ فلزی
	عدد ؟	۳۲۷,۵۰۰	۱" × ۱۲۵ mm × ۱"	300983 جدید
	عدد ؟	۳۲۷,۵۰۰	۱.۱/۴" × ۱۲۵ mm × ۱.۱/۴"	300984 جدید
	عدد ؟	۳۲۷,۵۰۰	۱.۱/۲" × ۱۲۵ mm × ۱.۱/۲"	300985
	عدد ؟	۳۲۷,۵۰۰	۲" × ۱۲۵ mm × ۲"	300986
	عدد ؟	۳۲۷,۵۰۰	۲.۱/۲" × ۱۲۵ mm × ۲.۱/۲"	300987
	عدد ۱۲	۴۶۵,۵۰۰	۳" × ۱۲۵ mm × ۳"	300988 با رنگ فلزی
	عدد ؟	۴۶۵,۵۰۰	۴" × ۱۲۵ mm × ۴"	300989 با رنگ فلزی
	عدد ؟	۵۸۱,۵۰۰	۱" × ۱۶۰ mm × ۱"	300992
	عدد ؟	۵۸۱,۵۰۰	۱.۱/۴" × ۱۶۰ mm × ۱.۱/۴"	300993 جدید
	عدد ؟	۵۸۱,۵۰۰	۱.۱/۲" × ۱۶۰ mm × ۱.۱/۲"	300994 جدید
	عدد ؟	۵۸۱,۵۰۰	۲" × ۱۶۰ mm × ۲"	300995
	عدد ؟	۵۸۸,۵۰۰	۲.۱/۲" × ۱۶۰ mm × ۲.۱/۲"	300996 جدید
	عدد ؟	۶۲۶,۵۰۰	۳" × ۱۶۰ mm × ۳"	300997 با رنگ فلزی
	عدد ؟	۶۲۶,۵۰۰	۴" × ۱۶۰ mm × ۴"	300998 با رنگ فلزی
	عدد ؟	۷۴۱,۵۰۰	۱" × ۲۰۰ mm × ۱"	301001 جدید
	عدد ؟	۷۴۱,۵۰۰	۱.۱/۴" × ۲۰۰ mm × ۱.۱/۴"	301002 جدید
	عدد ؟	۷۴۱,۵۰۰	۱.۱/۲" × ۲۰۰ mm × ۱.۱/۲"	301003
	عدد ؟	۷۴۱,۵۰۰	۲" × ۲۰۰ mm × ۲"	301004
	عدد ؟	۷۴۱,۵۰۰	۲.۱/۲" × ۲۰۰ mm × ۲.۱/۲"	301005
	عدد ؟	۷۸۸,۵۰۰	۳" × ۲۰۰ mm × ۳"	301006 با رنگ فلزی
	عدد ؟	۸۲۲,۵۰۰	۴" × ۲۰۰ mm × ۴"	301007 با رنگ فلزی



کمربندهای اکو (اقتصادی)



بسته بندی		قیمت (تومان)	سایز	کد محصول
نوع بسته بندی	تعداد کل			
	عدد ۱۲۰	۴۶,۵۰۰	۵۰ mm × ۱/۲"	301206
	عدد ۱۲۰	۴۶,۵۰۰	۵۰ mm × ۳/۴"	301207
	عدد ۱۲۰	۴۶,۵۰۰	۵۰ mm × ۱"	301208
	عدد ۸۰	۶۱,۵۰۰	۶۳ mm × ۱/۲"	301210
	عدد ۸۰	۶۱,۵۰۰	۶۳ mm × ۳/۴"	301211
	عدد ۸۰	۶۱,۵۰۰	۶۳ mm × ۱"	301212



کمربندهای دوناف اکو (اقتصادی)



بسته بندی		قیمت (تومان)	سایز	کد محصول
نوع بسته بندی	تعداد کل			
	عدد ؟	۷۴,۵۰۰	۱/۲" × ۵۰ mm × ۱/۲"	301440 جدید
	عدد ؟	۷۴,۵۰۰	۳/۴" × ۵۰ mm × ۳/۴"	301441 جدید
	عدد ؟	۷۴,۵۰۰	۱" × ۵۰ mm × ۱"	301442 جدید
	عدد ؟	۹۸,۵۰۰	۱/۲" × ۶۳ mm × ۱/۲"	301443 جدید
	عدد ؟	۹۸,۵۰۰	۳/۴" × ۶۳ mm × ۳/۴"	301444 جدید
	عدد ؟	۹۸,۵۰۰	۱" × ۶۳ mm × ۱"	301439 جدید

کمربندهای دوناف پلیمری



بسته بندی		قیمت (تومان)	سایز	کد
نوع بسته بندی	تعداد کل			
	عدد ؟	۷۴,۵۰۰	۱" × ۴۰ mm × ۱"	300949
	عدد ؟	۱۲۰,۵۰۰	۱" × ۵۰ mm × ۱"	300952
	عدد ؟	۱۲۰,۵۰۰	۱.۱/۴" × ۵۰ mm × ۱.۱/۴"	300953
	عدد ؟	۱۲۰,۵۰۰	۱.۱/۲" × ۵۰ mm × ۱.۱/۲"	300954
	عدد ۳۶	۱۵۵,۵۰۰	۱" × ۶۳ mm × ۱"	300956
	عدد ؟	۱۵۵,۵۰۰	۱.۱/۴" × ۶۳ mm × ۱.۱/۴"	300957
	عدد ۳۰	۱۵۵,۵۰۰	۱.۱/۲" × ۶۳ mm × ۱.۱/۲"	300958
	عدد ۳۰	۱۵۵,۵۰۰	۲" × ۶۳ mm × ۲"	300959



ABAFARIN SYSTEM
New Irrigation Equipment Manufacturer



زانو دو سر پیچی



بسته بندی		قیمت (تومان)	سایز	کد
نوع بسته بندی	تعداد کل			
	عدد ?	۴۸,۰۰۰	۲۵ mm × ۲۵ mm جدید	301068
	عدد ?	۲۶۸,۰۰۰	۶۳ mm × ۶۳ mm جدید	301112



زانو ماده پیچی



بسته بندی		قیمت (تومان)	سایز	کد
نوع بسته بندی	تعداد کل			
	عدد ?	۳۸,۰۰۰	۲۵ mm × ۳/۴" جدید	301116
	عدد ?	۲۱۲,۰۰۰	۶۳ mm × 1.1/۲" جدید	301121
	عدد ?	۲۰۸,۰۰۰	۶۳ mm × ۲" جدید	301120



زانو نر پیچی



بسته بندی		قیمت (تومان)	سایز	کد
نوع بسته بندی	تعداد کل			
	عدد ?	۳۳,۰۰۰	۲۵ mm × ۳/۴" جدید	301125
	عدد ?	۱۸۸,۰۰۰	۶۳ mm × ۲" جدید	301130

کمربندهای پلیمری با نافی دنده برنجی



بسته بندی		قیمت (تومان)	سایز	کد محصول
نوع بسته بندی	تعداد کل			
	عدد ۱۸۰	۸۲,۵۰۰	۳۲ mm × 1/۲"	300256
	عدد ۱۲۵	۸۶,۵۰۰	۴۰ mm × 1/۲"	300258
	عدد ۱۲۵	۱۰۹,۵۰۰	۴۰ mm × ۳/۴"	300259
	عدد ۱۲۰	۱۱۲,۵۰۰	۵۰ mm × 1/۲"	300260
	عدد ۱۰۰	۱۳۵,۵۰۰	۵۰ mm × ۳/۴"	300261
	عدد ۸۰	۱۴۳,۵۰۰	۵۰ mm × ۱"	300262
	عدد ۶۰	۱۴۰,۵۰۰	۶۳ mm × 1/۲"	300263
	عدد ۶۰	۱۶۳,۵۰۰	۶۳ mm × ۳/۴"	300264
	عدد ۴۵	۱۹۷,۵۰۰	۶۳ mm × ۱"	300265
	عدد ۶۰	۱۶۳,۵۰۰	۷۵ mm × 1/۲"	300266
	عدد ۶۰	۱۸۶,۵۰۰	۷۵ mm × ۳/۴"	300267
	عدد ۴۸	۲۲۰,۵۰۰	۷۵ mm × ۱"	300268
	عدد ۳۶	۱۷۴,۵۰۰	۹۰ mm × 1/۲"	300269
	عدد ۳۶	۱۹۷,۵۰۰	۹۰ mm × ۳/۴"	300270
	عدد ۳۰	۲۲۴,۵۰۰	۹۰ mm × ۱"	300271
	عدد ۲۴	۲۵۹,۵۰۰	۱۱۰ mm × 1/۲"	300272
	عدد ۲۴	۲۵۵,۵۰۰	۱۱۰ mm × ۳/۴"	300273
	عدد ۲۰	۲۷۸,۵۰۰	۱۱۰ mm × ۱"	300274
	عدد ۱۸	۲۲۷,۵۰۰	۱۲۵ mm × 1/۲"	300275
	عدد ۱۸	۲۵۰,۵۰۰	۱۲۵ mm × ۳/۴"	300276
	عدد ۱۸	۳۰۱,۵۰۰	۱۲۵ mm × ۱"	300277
	عدد ۸	۳۹۳,۵۰۰	۱۶۰ mm × 1/۲"	300278
	عدد ۸	۴۱۶,۵۰۰	۱۶۰ mm × ۳/۴"	300279
	عدد ۸	۴۵۷,۵۰۰	۱۶۰ mm × ۱"	300280
	عدد ۱۲	۴۷۳,۵۰۰	۲۰۰ mm × 1/۲" جدید	300760
	عدد ۱۲	۴۹۶,۵۰۰	۲۰۰ mm × ۳/۴" جدید	300761
	عدد ۱۰	۵۴۲,۵۰۰	۲۰۰ mm × ۱" جدید	300762



ABAFARIN SYSTEM
New Irrigation Equipment Manufacturer



اتصال ماده پیچی پلیمری



بسته بندی		قیمت (تومان)	سایز	کد
نوع بسته بندی	تعداد کل			
	۲۰۰ عدد	۲۲,۰۰۰	۲۵ mm × ۳/۴"	301040
	۱۴۰ عدد	۳۶,۰۰۰	۳۲ mm × ۱"	301041
	۷۰ عدد	۵۹,۰۰۰	۴۰ mm × ۱.۱/۴"	301043
	۴۲ عدد	۸۶,۰۰۰	۵۰ mm × ۱.۱/۲"	301044
	۴۵ عدد	۱۱۷,۰۰۰	۶۳ mm × ۲"	301047
	۱۸ عدد	۲۲۷,۰۰۰	۷۵ mm × ۲.۱/۲"	301050
	۱۲ عدد	۳۲۷,۰۰۰	۹۰ mm × ۳"	301051



رابط پیچی پلیمری



بسته بندی		قیمت (تومان)	سایز	کد
نوع بسته بندی	تعداد کل			
	۱۲۰ عدد	۳۹,۰۰۰	۲۵ mm × ۲۵ mm	301009
	۷۰ عدد	۶۲,۰۰۰	۳۲ mm × ۳۲ mm	301010
	۴۰ عدد	۱۱۲,۰۰۰	۴۰ mm × ۴۰ mm	301011
	۲۴ عدد	۱۶۲,۰۰۰	۵۰ mm × ۵۰ mm	301012
	۲۴ عدد	۲۲۲,۰۰۰	۶۳ mm × ۶۳ mm	301013
	۱۲ عدد	۴۴۲,۰۰۰	۷۵ mm × ۷۵ mm	301014
	۹ عدد	۶۲۲,۰۰۰	۹۰ mm × ۹۰ mm	301015



اتصال نر پیچی پلیمری



بسته بندی		قیمت (تومان)	سایز	کد
نوع بسته بندی	تعداد کل			
	۲۰۰ عدد	۲۲,۰۰۰	۲۵ mm × ۳/۴"	301054
	۱۴۰ عدد	۳۶,۰۰۰	۳۲ mm × ۱"	301055
	۷۰ عدد	۵۹,۰۰۰	۴۰ mm × ۱.۱/۴"	301056
	۴۵ عدد	۸۶,۰۰۰	۵۰ mm × ۱.۱/۲"	301057
	۴۵ عدد	۱۱۷,۰۰۰	۶۳ mm × ۲"	301059
	عدد ?	۲۲۷,۰۰۰	۷۵ mm × ۲.۱/۲"	301060
	عدد ?	۳۲۷,۰۰۰	۹۰ mm × ۳"	301062



رابط تبدیلی پیچی پلیمری



بسته بندی		قیمت (تومان)	سایز	کد
نوع بسته بندی	تعداد کل			
	عدد ?	۵۰,۰۰۰	۳۲ mm × ۲۰ mm	301019
	عدد ?	۵۲,۰۰۰	۳۲ mm × ۲۵ mm	301020
	۶۰ عدد	۸۲,۰۰۰	۴۰ mm × ۲۵ mm	301021
	۵۰ عدد	۸۲,۰۰۰	۴۰ mm × ۳۲ mm	301022
	۳۰ عدد	۱۳۲,۰۰۰	۵۰ mm × ۳۲ mm	301023
	۳۰ عدد	۱۳۵,۰۰۰	۵۰ mm × ۴۰ mm	301024
	۴۰ عدد	۱۸۲,۰۰۰	۶۳ mm × ۳۲ mm	301027
	۳۵ عدد	۱۸۲,۰۰۰	۶۳ mm × ۴۰ mm	301028
	۳۰ عدد	۱۸۵,۰۰۰	۶۳ mm × ۵۰ mm	301029
	عدد ?	۳۳۲,۰۰۰	۷۵ mm × ۶۳ mm	301031
	عدد ?	۳۳۲,۰۰۰	۷۵ mm × ۵۰ mm	301030
	عدد ?	۵۲۳,۰۰۰	۹۰ mm × ۶۳ mm	301032
	عدد ?	۵۲۳,۰۰۰	۹۰ mm × ۷۵ mm	301033



درپوش اتصال پیچی پلیمری



بسته بندی		قیمت (تومان)	سایز	کد
نوع بسته بندی	تعداد کل			
	۲۵۰ عدد	۲۲,۰۰۰	۲۵ mm	301102
	۱۵۰ عدد	۳۶,۰۰۰	۳۲ mm	301103
	۵۰ عدد	۵۹,۰۰۰	۴۰ mm	301104
	۵۰ عدد	۸۶,۰۰۰	۵۰ mm	301105
	۴۸ عدد	۱۱۷,۰۰۰	۶۳ mm	301106
	۳۰ عدد	۲۲۷,۰۰۰	۷۵ mm	301107
	۱۸ عدد	۳۲۷,۰۰۰	۹۰ mm	301108



ABAFARIN SYSTEM
New Irrigation Equipment Manufacturer



چهار راهی ماده PP (فشار قوی)



بسته بندی		قیمت (تومان)	سایز	کد
نوع بسته بندی	تعداد کل			
در حال ساخت	عدد ??	۱۲۸,۰۰۰	۱.۱/۲" × ۱.۱/۲" × ۱.۱/۲" × ۱.۱/۲"	301430
x free	عدد ??	۲۱۸,۰۰۰	۲" × ۲" × ۲" × ۲"	301431
x free	عدد ۲۰	۲۷۸,۰۰۰	۳" × ۳" × ۳" × ۳"	301432



زانویی ماده PP (فشار قوی)



بسته بندی		قیمت (تومان)	سایز	کد
نوع بسته بندی	تعداد کل			
در حال ساخت	عدد ??	۳۵,۰۰۰	۳/۴" × ۳/۴"	301426
در حال ساخت	عدد ??	۵۸,۰۰۰	۱.۱/۲" × ۱.۱/۲"	301427
در حال ساخت	عدد ??	۸۸,۰۰۰	۲" × ۲"	301428
x free	عدد ۴۰	۲۱۸,۰۰۰	۳" × ۳"	301429



سه راهی نر × ماده × نر PP (فشار قوی)



بسته بندی		قیمت (تومان)	سایز	کد
نوع بسته بندی	تعداد کل			
x free	عدد ??	۱۲۲,۰۰۰	۱.۱/۲" × ۱.۱/۲" × ۱.۱/۲"	301424
x free	عدد ۱۰۰	۱۴۸,۰۰۰	۲" × ۲" × ۲"	301425



زانوی نر به ماده - چپی PP (فشار قوی)



بسته بندی		قیمت (تومان)	سایز	کد
نوع بسته بندی	تعداد کل			
در حال ساخت	عدد ??	۳۵,۰۰۰	۳/۴" × ۳/۴"	301433
در حال ساخت	عدد ??	۵۸,۰۰۰	۱.۱/۲" × ۱.۱/۲"	301434
	عدد ۸۰	۸۸,۰۰۰	۲" × ۲"	301435
	عدد ?	۲۱۸,۰۰۰	۳" × ۳"	301436



سه راهی ماده PP (فشار قوی)



بسته بندی		قیمت (تومان)	سایز	کد
نوع بسته بندی	تعداد کل			
در حال ساخت	عدد ??	۷۸,۰۰۰	۱.۱/۲" × ۱.۱/۲" × ۱.۱/۲"	301421
x free	عدد ۶۰	۱۴۸,۰۰۰	۲" × ۲" × ۲"	301422
x free	عدد ۲۵	۲۴۸,۰۰۰	۳" × ۳" × ۳"	301423



سه راهی ماده × نر × ماده PP (فشار قوی)



بسته بندی		قیمت (تومان)	سایز	کد
نوع بسته بندی	تعداد کل			
x free	عدد ??	۱۴۸,۰۰۰	۲" × ۲" × ۲"	301438



زانوی نر PP (فشار قوی)



بسته بندی		قیمت (تومان)	سایز	کد
نوع بسته بندی	تعداد کل			
	عدد ۸۰	۸۸,۰۰۰	۲" × ۲"	301437



ABAFARIN SYSTEM
New Irrigation Equipment Manufacturer



تبدیل دنده ای یکسر نر یکسر ماده با جنس PP و دنده استاندارد

نوع بسته بندی	تعداد کل	قیمت (تومان)	کد	سایز
	عدد ۱۵۰۰	۹,۷۰۰	۱/۲" × ۳/۴"	300901
	عدد ۷۰۰	۱۳,۰۰۰	۱/۲" × ۱"	300902
	عدد ۷۰۰	۱۳,۰۰۰	۳/۴" × ۱"	301333
	عدد ۳۰۰	۲۵,۰۰۰	۱/۲" × ۱.۱/۲"	300903
	عدد ۳۰۰	۲۵,۰۰۰	۳/۴" × ۱.۱/۲"	300904
	عدد ۳۰۰	۲۵,۰۰۰	۱" × ۱.۱/۲"	300530
	عدد ۳۰۰	۲۵,۰۰۰	۳۸mm × ۱.۱/۲"	300905
	عدد ۱۵۰	۴۲,۰۰۰	۱/۲" × ۲"	300906
	عدد ۱۵۰	۴۲,۰۰۰	۳/۴" × ۲"	300907
	عدد ۱۵۰	۴۲,۰۰۰	۱" × ۲"	300908
	عدد ۱۵۰	۴۵,۰۰۰	۱.۱/۲" × ۲"	300885
	عدد ۱۲۰	۷۵,۰۰۰	۲" × ۲.۱/۲"	300886
	عدد ۷۵	۹۵,۰۰۰	۲" × ۳"	300887
	عدد ۷۵	۹۵,۰۰۰	۲.۱/۲" × ۳"	300888
	عدد ۳۲	۱۴۲,۰۰۰	۲" × ۴"	300889
	عدد ۳۲	۱۴۲,۰۰۰	۲.۱/۲" × ۴"	300890
	عدد ۳۲	۱۴۲,۰۰۰	۳" × ۴"	300891



مغزی تبدیل پلیمری با جنس PP و دنده استاندارد

نوع بسته بندی	تعداد کل	قیمت (تومان)	کد	سایز
	عدد ۱۵۰۰	۷,۰۰۰	۱/۲" × ۳/۴"	جدید 300387
	عدد ۶۰۰	۱۰,۲۰۰	۱/۲" × ۱"	جدید 301446
	عدد ۶۰۰	۱۰,۲۰۰	۳/۴" × ۱"	جدید 301420

مغزی پلیمری با جنس PP و دنده استاندارد

نوع بسته بندی	تعداد کل	قیمت (تومان)	کد	سایز
	عدد ۱۵۰۰	۵,۸۰۰	۱/۲"	300383
	عدد ۱۰۰۰	۷,۰۰۰	۳/۴"	300384
	عدد ۵۰۰	۱۰,۰۰۰	۱"	300780
	عدد ۲۰۰	۲۲,۰۰۰	۱.۱/۲"	300781
	عدد ۱۰۰	۳۶,۰۰۰	۲"	300782
	عدد ۶۰	۶۶,۰۰۰	۲.۱/۲"	300783
	عدد ۴۵	۸۳,۰۰۰	۳"	300784
	عدد ۲۲	۱۳۳,۰۰۰	۴"	300785



درپوش پلیمری با جنس PP و دنده استاندارد

نوع بسته بندی	تعداد کل	قیمت (تومان)	کد	سایز
	عدد ۲۸۰۰	۵,۸۰۰	۱/۲"	300385
	عدد ۱۵۰۰	۷,۰۰۰	۳/۴"	300386
	عدد ۷۰۰	۹,۷۰۰	۱"	301332
	عدد ۳۰۰	۲۲,۰۰۰	۱.۱/۲"	300786
	عدد ۱۵۰	۳۶,۰۰۰	۲"	300787
	عدد ۱۲۰	۶۶,۰۰۰	۲.۱/۲"	300788
	عدد ۷۵	۸۳,۰۰۰	۳"	300789
	عدد ۳۲	۱۳۳,۰۰۰	۴"	300790



تبدیل دنده ای یکسر نر یکسر ماده پلی استال (POM) با دنده استاندارد

نوع بسته بندی	تعداد کل	قیمت (تومان)	کد	سایز
	عدد ۱۰۰۰	۱۴,۰۰۰	۱/۲" × ۳/۴"	300382
	عدد ۷۰۰	۲۵,۰۰۰	۱/۲" × ۱"	300319
	عدد ۱۱۰۰	۲۰,۰۰۰	۳/۴" × ۱"	300320
	عدد ۳۳۰	۶۶,۰۰۰	۱/۲" × ۱.۱/۲"	300321
	عدد ۳۳۰	۶۶,۰۰۰	۳/۴" × ۱.۱/۲"	300322
	عدد ۳۳۰	۶۰,۰۰۰	۱" × ۱.۱/۲"	300323
	عدد ۴۵۰	۳۶,۰۰۰	۳۸mm × ۱.۱/۲"	300169
	عدد ۲۰۰	۹۵,۰۰۰	۱/۲" × ۲"	300324
	عدد ۲۰۰	۹۵,۰۰۰	۳/۴" × ۲"	300325
	عدد ۲۰۰	۷۰,۰۰۰	۱" × ۲"	300326
	عدد ۲۵۰	۶۶,۰۰۰	۱.۱/۲" × ۲"	300327
	عدد ۱۲۰	۱۹۱,۰۰۰	۲" × ۲.۱/۲"	300328
	عدد ۷۵	۹۵,۰۰۰	۲" × ۳"	300329
	عدد ۹۰	۱۶۱,۰۰۰	۲.۱/۲" × ۳"	300330
	عدد ۳۲	۳۹۷,۰۰۰	۲" × ۴"	300331
	عدد ۳۲	۳۹۷,۰۰۰	۲.۱/۲" × ۴"	300332
	عدد ۳۲	۳۹۷,۰۰۰	۳" × ۴"	300333



بوشن تبدیلی پلی استال (POM) با دنده استاندارد

نوع بسته بندی	تعداد کل	قیمت (تومان)	کد	سایز
	عدد ۳۳۰	۵۴,۰۰۰	۳۸ mm × ۱/۲"	300334
	عدد ۳۳۰	۵۴,۰۰۰	۳۸ mm × ۳/۴"	300335
	عدد ۳۳۰	۵۴,۰۰۰	۳۸ mm × ۱"	300336
	عدد ۲۰۰	۷۲,۰۰۰	۱/۲" × ۱.۱/۲"	300337
	عدد ۲۰۰	۸۰,۰۰۰	۳/۴" × ۱.۱/۲"	300338
	عدد ۲۰۰	۸۰,۰۰۰	۱" × ۱.۱/۲"	300339



مغزی پلی استال (POM) با دنده استاندارد

نوع بسته بندی	تعداد کل	قیمت (تومان)	کد	سایز
	عدد ۱۵۰۰	۸,۰۰۰	۱/۲"	300378
	عدد ۱۰۰۰	۱۷,۰۰۰	۳/۴"	300379
	عدد ۵۰۰	۳۲,۰۰۰	۱"	300307
	عدد ۲۱۰	۶۶,۰۰۰	۱.۱/۲"	300308
	عدد ۱۲۰	۸۰,۰۰۰	۲"	300309
	عدد ۶۰	۱۹۱,۰۰۰	۲.۱/۲"	300310
	عدد ۴۵	۲۲۰,۰۰۰	۳"	300311
	عدد ۲۲	۳۲۳,۰۰۰	۴"	300312



درپوش پلی استال (POM) با دنده استاندارد

نوع بسته بندی	تعداد کل	قیمت (تومان)	کد	سایز
	عدد ۲۸۰۰	۸,۰۰۰	۱/۲"	300380
	عدد ۱۵۰۰	۱۷,۰۰۰	۳/۴"	300381
	عدد ۵۰۰	۳۲,۰۰۰	۱"	300313
	عدد ۳۳۰	۶۶,۰۰۰	۱.۱/۲"	300314
	عدد ۱۲۰	۸۰,۰۰۰	۲"	300315
	عدد ۱۲۰	۱۹۱,۰۰۰	۲.۱/۲"	300316
	عدد ۴۵	۲۲۰,۰۰۰	۳"	300317
	عدد ۱۶	۳۲۳,۰۰۰	۴"	300318



مغزی تبدیلی پلی استال (POM) با دنده استاندارد

نوع بسته بندی	تعداد کل	قیمت (تومان)	کد	سایز
	عدد ۱۵۰۰	۱۷,۰۰۰	۱/۲" × ۳/۴"	300526



ABAFARIN SYSTEM
New Irrigation Equipment Manufacturer



مقسم های PP (انشعابات چندراهی)

بسته بندی		نوع	قیمت (تومان)	نام کالا	کد
نوع بسته بندی	تعداد کل				
x free	۱۰۰۰ عدد	دو طرفه	۵,۲۰۰	دو سویه ۱/۲" x ۱۶mm	300291
x free	۱۰۰۰ عدد	دو طرفه	۸,۲۰۰	دو سویه ۱/۲" x ۱۷mm	300292
x free	۱۰۰۰ عدد	دو طرفه	۵,۲۰۰	دو سویه ۱/۲" x ۲۰mm	300363
x free	۵۰۰ عدد	یکطرفه	۸,۲۰۰	چهار سویه ۱" x ۱۶mm	300293
x free	۵۰۰ عدد	طرح X	۸,۲۰۰	چهار سویه ۱" x ۱۶mm	300294
x free	۳۰۰ عدد	یکطرفه	۸,۸۰۰	چهار سویه ۱" x ۱۷mm	300295
x free	۳۰۰ عدد	طرح X	۸,۸۰۰	چهار سویه ۱" x ۱۷mm	300296
x free	۲۰۰ عدد	کامل	۸,۸۰۰	شش سویه ۱" x ۱۶mm	300297
x free	۲۰۰ عدد	کامل	۱۱,۰۰۰	شش سویه ۱" x ۱۷mm	300298



مقسم های پلی استال (انشعابات چندراهی)

بسته بندی		نوع	قیمت (تومان)	نام کالا	کد
نوع بسته بندی	تعداد کل				
x free	۱۰۰۰ عدد	دو طرفه	۸,۵۰۰	دو سویه ۱/۲" x ۱۶mm	300299
x free	۱۰۰۰ عدد	دو طرفه	۹,۴۰۰	دو سویه ۱/۲" x ۱۷mm	300300
x free	۱۰۰۰ عدد	دو طرفه	۸,۵۰۰	دو سویه ۱/۲" x ۲۰mm	300364
x free	۵۰۰ عدد	یکطرفه	۲۲,۰۰۰	چهار سویه ۱" x ۱۶mm	300301
x free	۵۰۰ عدد	طرح X	۲۲,۰۰۰	چهار سویه ۱" x ۱۶mm	300302
x free	۳۰۰ عدد	یکطرفه	۲۲,۰۰۰	چهار سویه ۱" x ۱۷mm	300303
x free	۳۰۰ عدد	طرح X	۲۲,۰۰۰	چهار سویه ۱" x ۱۷mm	300304
x free	۲۰۰ عدد	کامل	۲۲,۰۰۰	شش سویه ۱" x ۱۶mm	300305
x free	۲۰۰ عدد	کامل	۲۷,۰۰۰	شش سویه ۱" x ۱۷mm	300306

رابط و سرشلنگی پلیمری



بسته بندی		نوع	قیمت (تومان)	سایز	کد
نوع بسته بندی	تعداد کل				
x free	۲۰۰۰ عدد		۲,۲۰۰	سرشلنگی ۱/۲" x ۱۶mm	300388
x free	۲۰۰۰ عدد		۲,۵۰۰	سرشلنگی ۱/۲" x ۲۰mm	300389
x free	۱۵۰۰ عدد		۴,۳۰۰	سرشلنگی جدید ۳/۴" x ۲۵mm	301346
x free	۲۰۰۰ عدد		۱,۹۰۰	زانوی ۹۰ درجه ۱۶ x ۱/۲"	300117
x free	۱۵۰۰ عدد		۳,۵۰۰	زانوی ۹۰ درجه جدید ۱۶ x ۳/۴"	301176
x free	۱۵۰۰ عدد		۴,۸۰۰	زانوی ۹۰ درجه جدید ۲۰ x ۳/۴"	301179
x free	۲۰۰۰ عدد		۴,۱۰۰	سرشلنگی ۳/۴" x ۱۶mm	300390
x free	۱۵۰۰ عدد		۴,۲۰۰	سرشلنگی ۳/۴" x ۲۰mm	300391
x free	۱۵۰ عدد		۲۵,۰۰۰	سرشلنگی ۲" x ۵۰mm (۲")	300340
x free	۱۵۰ عدد		۳۶,۰۰۰	سرشلنگی ۲" x ۶۳mm (۲,۱/۲")	300493
x free	۵۰ عدد		۳۶,۰۰۰	سرشلنگی ۲,۱/۲" x ۶۳mm (۲,۱/۲")	300341
x free	۵۰ عدد		۵۷,۰۰۰	سرشلنگی جدید ۲,۱/۲" x ۷۶mm (۳")	300895
x free	۵۰ عدد		۵۷,۰۰۰	سرشلنگی ۳" x ۷۶mm (۳")	300342
x free	۵۰ عدد		۷۷,۰۰۰	سرشلنگی لاستیک پهن ۳" x ۷۶mm (۳")	300343
x free	۵۰ عدد		۷۷,۰۰۰	سرشلنگی جدید ۳" x ۹۰mm (۳,۱/۲")	300768
x free	۲۵ عدد		۹۵,۰۰۰	سرشلنگی ۴" x ۱۰۰mm	300344
x free	۲۵ عدد		۱۰۱,۰۰۰	سرشلنگی ۴" x ۱۱۰mm	300345
x free	۶۰ عدد	به روز		رابط سرشلنگی ۵۰mm x ۵۰mm	900767
x free	۵۰ عدد	به روز		رابط سرشلنگی ۶۳mm x ۶۳mm	900758
x free	۴۰ عدد	به روز		رابط سرشلنگی ۷۵mm x ۷۵mm	900762
x free	۲۵ عدد	به روز		رابط سرشلنگی ۱۰۰mm x ۱۰۰mm	900819



اورینگ اتصال پیچی پلیمری



بسته بندی		قیمت (تومان)	سایز	کد
نوع بسته بندی	تعداد کل			
		۱,۷۰۰	اورینگ ۲۵mm	300846
		۳,۶۰۰	اورینگ ۳۲mm	300845
		۷,۳۰۰	اورینگ ۴۰mm	300844
		۱۰,۰۰۰	اورینگ ۵۰mm	300843
		۱۱,۰۰۰	اورینگ ۶۳mm	300842
		۱۸,۰۰۰	اورینگ ۷۵mm	300841
		۲۸,۰۰۰	اورینگ ۹۰mm	300840

مه‌ره اتصال پیچی پلیمری



بسته بندی		قیمت (تومان)	سایز	کد
نوع بسته بندی	تعداد کل			
		۱۸,۰۰۰	مه‌ره ۲۵mm	300836
		۲۸,۰۰۰	مه‌ره ۳۲mm	300835
		۵۲,۰۰۰	مه‌ره ۴۰mm	300834
		۶۹,۰۰۰	مه‌ره ۵۰mm	300833
		۱۱۰,۰۰۰	مه‌ره ۶۳mm	300832
		۲۰۱,۰۰۰	مه‌ره ۷۵mm	300831
		۳۲۶,۰۰۰	مه‌ره ۹۰mm	300830

اورینگ کمر بند پلیمری



بسته بندی		قیمت (تومان)	سایز	کد
نوع بسته بندی	تعداد کل			
		۲,۹۰۰	اورینگ کمر بند ۲۵mm	300860
		۴,۴۰۰	اورینگ کمر بند ۳۲mm	300859
		۴,۴۰۰	اورینگ کمر بند ۴۰mm	300858
		۴,۴۰۰	اورینگ کمر بند ۵۰mm	300857
		۷,۳۰۰	اورینگ کمر بند ۶۳ تا ۱۱۰ ناف: ۱/۲" تا ۲"	300856
		۱۰,۰۰۰	اورینگ کمر بند ۹۰ و ۱۱۰ ناف: ۲.۱/۲" تا ۳"	300854
		۱۳,۰۰۰	اورینگ کمر بند ۱۲۵ و ۲۰۰ ناف: ۲/۱" تا ۲.۱/۲"	300855
		۱۴,۰۰۰	اورینگ کمر بند ۱۲۵ و ۲۰۰ ناف: ۳" و ۴"	300853
		۱۳,۰۰۰	اورینگ شیر خودکار ۱.۱/۲"	300868
		۱۶,۰۰۰	اورینگ شیر خودکار ۲"	300869
		۱۳,۰۰۰	پکینگ شیر خودکار ۱.۱/۲"	300866
		۱۶,۰۰۰	پکینگ شیر خودکار ۲"	300867
		۳۶,۰۰۰	سوپاپ شیر خودکار ۱.۱/۲"	300872
		۴۵,۰۰۰	سوپاپ شیر خودکار ۲"	300873
		۳۶,۰۰۰	فتر سوپاپ شیر خودکار ۱.۱/۲"	300870
		۱۹,۰۰۰	فتر سوپاپ شیر خودکار ۲"	300871
		۱۳,۰۰۰	درب شیر خودکار ۱.۱/۲"	300864
		۱۶,۰۰۰	درب شیر خودکار ۲"	300865
		۴,۴۰۰	پین شیر خودکار پلی استال	300863
		۴,۴۰۰	پین شیر خودکار PP	300862

بوشن اتصال پیچی پلیمری



بسته بندی		قیمت (تومان)	سایز	کد
نوع بسته بندی	تعداد کل			
		۱,۷۰۰	بوش ۲۵mm	300817
		۳,۲۰۰	بوش ۳۲mm	300816
		۵,۸۰۰	بوش ۴۰mm	300815
		۹,۴۰۰	بوش ۵۰mm	300814
		۱۲,۰۰۰	بوش ۶۳mm	300813
		۱۹,۰۰۰	بوش ۷۵mm	300812
		۳۲,۰۰۰	بوش ۹۰mm	300811

اسپلیت اتصال پیچی پلیمری



بسته بندی		قیمت (تومان)	سایز	کد
نوع بسته بندی	تعداد کل			
		۵,۸۰۰	اسپلیت ۲۵mm	300827
		۱۱,۰۰۰	اسپلیت ۳۲mm	300826
		۲۵,۰۰۰	اسپلیت ۴۰mm	300825
		۵۲,۰۰۰	اسپلیت ۵۰mm	300824
		۷۵,۰۰۰	اسپلیت ۶۳mm	300823
		۱۳۷,۰۰۰	اسپلیت ۷۵mm	300822
		۱۵۴,۰۰۰	اسپلیت ۹۰mm	300821

دسته شیر توپی



دسته پلیمری		دسته فلزی		سایز
قیمت (تومان)	کد	قیمت (تومان)	کد	
۱۶,۰۰۰	301412	۲۲,۵۰۰	301407	۱/۲" - ۳/۴"
۲۰,۰۰۰	301413	۳۰,۰۰۰	301408	۱"
۴۰,۰۰۰	301414	۳۵,۰۰۰	301351	۱.۱/۴" - ۱.۱/۲"
۵۰,۰۰۰	300809	۴۷,۰۰۰	301336	۲"
۶۶,۰۰۰	300415	۱۶۵,۰۰۰	301409	۲.۱/۲"
۸۸,۰۰۰	300416	۱۹۵,۰۰۰	301410	۳"

واسط دسته پلیمری شیر توپی



درپوش هندل پلیمری		پیچ		واسط پلیمری		سایز
قیمت (تومان)	کد	قیمت (تومان)	کد	قیمت (تومان)	کد	
۳,۵۰۰		۶۰۰		۸,۰۰۰	300806	۱/۲" - ۳/۴"
۴,۰۰۰		-		۱۲,۰۰۰	300805	۱"
۵,۵۰۰		۱,۷۰۰		۱۹,۰۰۰	300804	۱.۱/۴" - ۱.۱/۲"
۶,۰۰۰		۱,۷۰۰		۲۰,۰۰۰	300803	۲"
۱۰,۰۰۰		-		۲۳,۰۰۰	300802	۲.۱/۲"
۱۱,۰۰۰		۲,۲۰۰		۲۵,۰۰۰	300801	۳"



کالاهای بازرگانی و خارجی

بسته بندی		قیمت (تومان)	نام کالا	تصویر	کد
نوع بسته بندی	تعداد کل				
	۱ عدد	به روز	۷۵cm دو قلو فیلتر دیسکی سوپر ۴"		900704
	۱ عدد	به روز	۷۵cm بلند فیلتر دیسکی سوپر ۳"		900705
	۱ عدد	به روز	۷۵cm بلند فیلتر دیسکی سوپر ۲.۱/۲"		900706
	۱ عدد	به روز	۷۵cm بلند فیلتر دیسکی سوپر ۲"		900707
	۶ عدد	به روز	مینی فیلتر دیسکی ۲"		900708
	۱۰ عدد	به روز	مینی فیلتر توری ۲" ایرانی		900710
		به روز	مینی فیلتر توری ۱" ایرانی		900711
		به روز	مینی فیلتر توری ۱" ترک		900712
		به روز	مینی فیلتر توری ۴/۳" ترک		900713
رول	۱۰۰ متری	۱۴,۹۰۰	لوله تخت نخدار پلی اتیلن ۵۰ (۲")		900714
رول	۱۰۰ متری	۱۸,۹۰۰	لوله تخت نخدار پلی اتیلن ۶۳ (۲,۵")		900715
رول	۱۰۰ متری	۲۱,۹۰۰	لوله تخت نخدار پلی اتیلن ۷۵ (۳")		900716
رول	۱۰۰ متری	۲۶,۰۰۰	لوله تخت نخدار پلی اتیلن ۹۰ (۳,۵")		900717
رول	۱۰۰ متری	۳۱,۰۰۰	لوله تخت نخدار پلی اتیلن ۱۰۰ (۴")		900718
رول	۱۰۰ متری	۳۱,۵۰۰	لوله تخت نخدار پلی اتیلن ۱۱۰ (۴,۵")		900719
رول	۱۰۰ متری	۴۱,۵۰۰	لوله تخت نخدار پلی اتیلن ۱۲۵ (۵")		900720
رول	۱۰۰ متری	۴۶,۵۰۰	لوله تخت نخدار پلی اتیلن ۱۴۰ (۵,۵")		900721
رول	۱۰۰ متری	۵۴,۰۰۰	لوله تخت نخدار پلی اتیلن ۱۵۰ (۶")		900722
رول	۱۰۰ متری	۶۳,۰۰۰	لوله تخت نخدار پلی اتیلن ۱۶۰ (۶,۵")		900723
رول	۱۰۰ متری	۷۹,۵۰۰	لوله تخت نخدار پلی اتیلن ۲۰۰ (۸")		900724
رول	۱۰۰ متری	۵,۵۰۰	لوله تخت بارانی پلی اتیلن ۳۲ (۱")		900725
رول	۱۰۰ متری	۶,۵۰۰	لوله تخت بارانی پلی اتیلن ۳۸ (۱,۵")		900726
رول	۱۰۰ متری	۷,۵۰۰	لوله تخت بارانی پلی اتیلن ۵۰ (۲")		900727
رول	۱۰۰ متری	۱۳,۵۰۰	لوله تخت بارانی پلی اتیلن ۶۳ (۲,۵")		900728



کالاهای بازرگانی و خارجی

بسته بندی		قیمت (تومان)	برند	نام کالا	تصویر	کد
نوع بسته بندی	تعداد کل					
	۳۰ عدد	به روز	ایرانی	آپاش برنجی ورودی ۱" طرح پروت تمام دور		900733
	۲۰ عدد	به روز	ایرانی	آپاش برنجی ورودی ۱" طرح پروت تنظیمی		900734
-	-	تماس	ایرانی یا ترک	سه راه انشعاب اتصال سریع (آبوت) ۱" x ۶۳ سبک		900644
-	-	تماس	ایرانی یا ترک	سه راه انشعاب اتصال سریع (آبوت) ۱" x ۷۵ سبک		900602
-	-	تماس	پرنده باران	سه راه انشعاب اتصال سریع (آبوت) ۱" x ۷۵ سنگین		900701
-	-	تماس	پرنده باران	سه راه انشعاب اتصال سریع (آبوت) ۱" x ۶۳ سنگین		900702
-	-	تماس	پرنده باران	سه راه انشعاب اتصال سریع (آبوت) ۱" x ۵۰ سنگین		900703
-	-	تماس	ایرانی	آچار آلومینیومی اتصالات پیچی پلی اتیلن ۲۵ - ۶۳ ثابت		
-	-	تماس	ایرانی	آچار آلومینیومی اتصالات پیچی پلی اتیلن ۶۳ - ۹۰ ثابت		900570
-	-	تماس	ایرانی	آچار آلومینیومی اتصالات پیچی پلی اتیلن ۶۳ - ۹۰ سنگین		900571
-	-	تماس	ایرانی	آچار آلومینیومی اتصالات پیچی پلی اتیلن ۲۵ - ۶۳ لولایی		
-	-	تماس	ایرانی	آچار آلومینیومی اتصالات پیچی پلی اتیلن ۶۳ - ۹۰ لولایی		900573
	۸۰ عدد	به روز	ایرانی	شیر تخلیه هوا ۱" پلیمری		900740
	۲۰ عدد	به روز	ایرانی	شیر تخلیه هوا ۲" پلیمری نارنجی		900741